

**instruction manual  
eredeti használati utasítás  
návod na použitie  
manual de utilizare  
uputstvo za upotrebu  
návod k použití  
uputa za uporabu**



**EN** - This product is suitable for heating only well insulated spaces or for occasional use!

**H** - A termék kizárólag jól szigetelt helyiségek fűtésére vagy alkalmankénti használatra alkalmas!

**SK** - Tento výrobok je určený iba do dobre izolovaných priestorov alebo na príležitostné použitie!

**RO** - Acest produs este adecvat numai pentru spații bine izolate sau pentru utilizarea ocazională!

**SRB-MNE** - Proizvod je isključivo pogodan za grejanje dobro izolovanih prostorija ili za povremeno grejanje!

**CZ** - Tento výrobek je vhodný k vytápění jen pro dobře izolované prostory nebo jenom k příležitostnému použití!

**HR-BiH** - Ovaj je proizvod prikladan samo za dobro izolirane prostore ili povremenu uporabu!

EN - Safety and maintenance / H - Biztonság és karbantartás / SK - Bezpečnosť a údržba / RO - Siguranță și întreținere / SRB-MNE - Bezbednost i održavanje / CZ - Bezpečnost a údržba / HR-BiH - Sigurnost i održavanje	4 – 22
EN - Functions / H - Funkciók / SK - Funkcie / RO - Funcții / SRB-MNE - Funkcije / CZ - Funkce / HR-BiH - Funkcije	23– 30



figure 1. • 1. ábra • 1. obraz • figura 1. • 1. skica • 1. obrázek • 1. slika

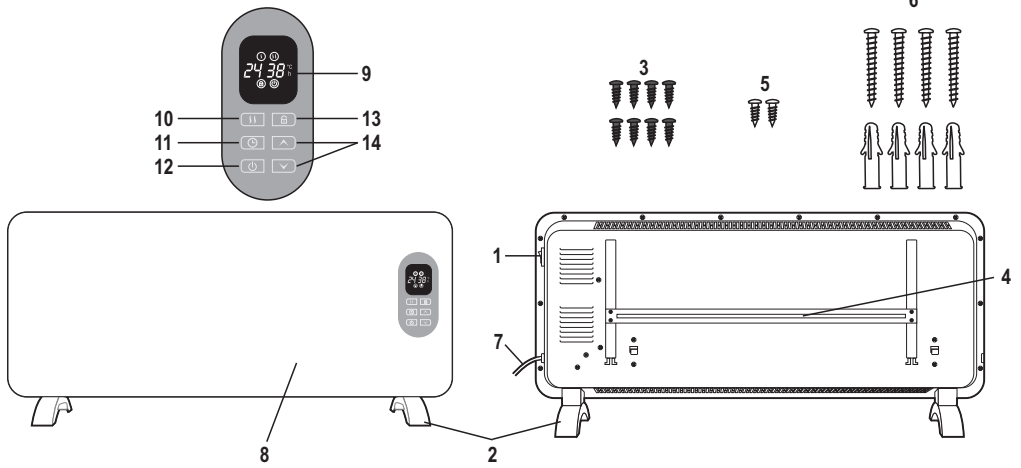

figure 2. • 2. ábra • 2. obraz • figura 2. • 2. skica • 2. obrázek • 2. slika

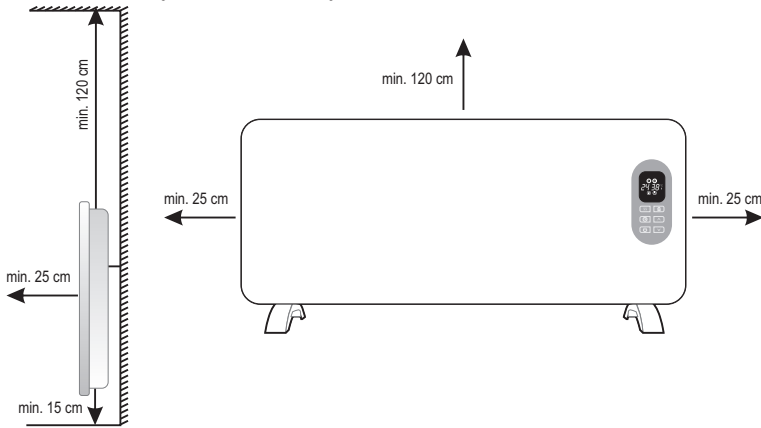

figure 3. • 3. ábra • 3. obraz • figura 3. • 3. skica • 3. obrázek • 3. slika

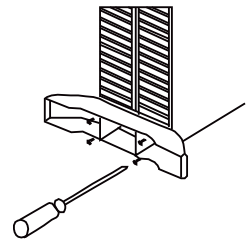

figure 4. • 4. ábra • 4. obraz • figura 4. • 4. skica • 4. obrázek • 4. slika

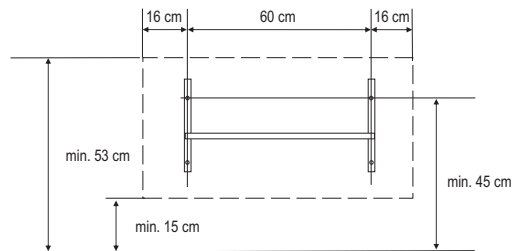

figure 5. • 5. ábra • 5. obraz • figura 5. • 5. skica • 5. obrázek • 5. slika

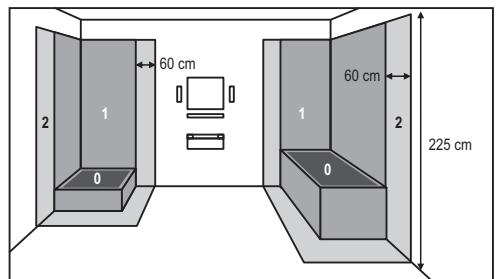

figure 6. • 6. ábra • 6. obraz • figura 6. • 6. skica • 6. obrázek • 6. slika



	EN	H	SK	RO	SRB-MNE	CZ	HR-BIH
	<b>STRUCTURE (Figure 1.)</b>	<b>FELÉPÍTÉS (1. ábra)</b>	<b>ŠTRUKTÚRA (1. obrázok)</b>	<b>STRUCTURĂ (Figura 1.)</b>	<b>SASTAVNI DELOVI (1. skica)</b>	<b>POPIS (1. schéma)</b>	<b>DIJELOVI UREĐAJA (Slika 1.)</b>
1.	main switch	főkapcsoló	hlavný spínač	comutator principal	glavni prekidač	hlavní spínač	glavni prekidač
2.	removable base (included)	leszerelhető talp (tartozék)	odmontovateľný podstavec (je príslušenstvom)	picioare	demontirajuće postolje	demontovatelné podstavce	izmjenjiva baza (uključeno)
3.	screws for fixing the base	talprögzítő csavarok	skrutky na upevnenie podstavca	șuruburi de fixare a tălpilor	šarafi za fiksiranje postolja	šrouby k upevnění podstavců	vijci za pričvrščivanje postolja
4.	wall console	fali konzol	nástenná konzola	consolă perete	zidna konzola	nástěnná konzole	zidni nosač
5.	safety screws	biztonsági csavarok	bezpečnostné skrutky	șuruburi de siguranță	sigurnosni šarafi	bezpečnostní šrouby	sigurnosni vijci
6.	screws, studs	csavarok, tiplik	skrutky, hmoždinky	șuruburi, dibluri	šarafi, tiple	šrouby, hmoždinky	vijci, matice
7.	power cable	hálózati csatlakozókábel	sieťový napájací kábel	cablu de alimentare	priključni kabel	sítěvý napájecí kabel	napojni kabel
8.	metal front panel	fém előlap	kovový predný panel	panou frontal metalic	metalna prednjica	kovový přední panel	metalna prednja ploča
9.	screen	kijelző	displej	afișare temperatură	displej	displej	ekran
10..	heating stage selector	fűtési fokozat választó	výber stupňa ohrievania	selectare treaptă de încălzire	odabir snage grejanja	volič stupně topení	odabir stupnja zagrijavanja
11..	timer	időzítő	časovač	timer	tajmer	časovač	tajmer
12.	off/on touch button	ki/be érintőgomb	za-/ vypnúť dotykové tlačidlo	buton tactil pornit/oprit	uklj./isklj. taster na dodir	dotyková tlačítka	isključići/uključići dodirni gumb
13.	child lock	gyerekzár	detská zámka	control acces copii	zaštite dece	dětský zámek	dječija brava
14.	temperature setting	hőmérséklet beállítás	nastavenie teploty	reglaj temperatură	podešavanje temperature	nastavení teploty	postavke temperature

## **EN SMART HEATER**

### **IMPORTANT SAFETY INSTRUCTIONS**

**READ THE INSTRUCTION MANUAL CAREFULLY BEFORE USE AND RETAIN IT FOR LATER REFERENCE!**

### **WARNINGS**

1. Before using the product for the first time, please read the instructions for use below and retain them for later reference. The original instructions were written in the Hungarian language.
2. Children below the age of 3 years should be kept away from the appliance, except where they are under constant supervision. Children between the age of 3 and 8 may only switch the appliance on/off provided that it has been set up and installed in the normal operating position and they are under supervision, or have been instructed how to operate the appliance safely and understand the hazards associated with use. This appliance may only be used by persons with impaired physical, sensory or mental capabilities, or lacking in experience or knowledge, as well as children from the age of 8, if they are under supervision or have been given instruction concerning use of the appliance by a person responsible for their safety and they have understood the hazards associated with use. Children should not be allowed to play with the unit. Children may only clean or perform user maintenance on the appliance under supervision. **WARNING: Parts of this appliance can become very hot and could cause burns. Extra care should be taken when children or handicapped persons are around.**
3. Confirm that the appliance has not been damaged in transit!
4. Do not use this heater if it has been dropped!
5. Do not use if there are visible signs of damage to the heater!
6. Never locate the appliance directly in corners and observe the minimum installation distances indicated in the 1. figure. Always observe the health and safety regulations valid in the country of use!
7. The appliance should be used as intended for warming air, not for general heating purposes.
8. The stream of hot air should not be directed straight to curtains or other flammable materials!
9. Do not locate near flammable materials (min. 100 cm).
10. Do not use in locations where flammable vapours or explosive dust may be released. Do not use near flammable materials or in potentially explosive atmospheres!
11. It is PROHIBITED to use the appliance near bathtubs, basins, showers, swimming pools or saunas!
12. It is STRICTLY PROHIBITED to install or use the appliance in zones 0 and 1 of premises containing bathtubs or showers (see 5. figure)!
13. All circuits in premises containing bathtubs or showers shall be protected with one or more RCDs with a rated triggering current of up to 30 mA!
14. Observe the local or special national regulations when installing an appliance in premises containing bathtubs or showers.
15. The heater has to be mounted in such position, so as to disable the person staying in the bathtub or under the shower to touch the switches and other control appliances.
16. It is forbidden to place the appliance directly below a power socket!
17. When locating and mounting the appliance, please take into account the wall material and its bearing capacity!
18. Before powering on the appliance, make sure it is fixed stable on the wall!
19. Operate only under constant supervision!
20. Do not operate unattended in the presence of children!
21. It is prohibited to use the appliance in motor vehicles or in confined spaces (< 5 m<sup>2</sup>) such as elevators!

22. When not planning to use the appliance for an extended period of time, switch it off then remove the power plug from the outlet!
23. Always remove power from the heater before moving it!
24. If any irregular operation is detected (e.g., unusual noise or burnt odour from appliance), immediately switch it off and unplug the power plug!
25. Make sure that no foreign objects or liquid can enter the appliance through the openings.
26. Protect from dust, humidity, sunlight and direct heat radiation!
27. Power off the appliance by unplugging it from the electric outlet before cleaning!
28. Do not touch the appliance or the power cable with wet hands!
29. The appliance may only be connected to properly grounded 230 V ~ / 50 Hz electric wall outlets!
30. Unwind the power cable completely!
31. Do not lead the power cable on the appliance, or near the air inlet and outlet openings!
32. Do not lead the power cable under carpets, doormats, etc.!
33. Do not use extension cords or power strips to connect the appliance!
34. The appliance should be located so as to allow easy access and removal of the power plug!
35. Lead the power cable so as to prevent it from being pulled out accidentally or tripped over.
36. The appliance is intended for household use. No industrial use is permitted!
37. Due to continuous improvements, the technical data and design may change without any prior notice.
38. The actual instruction manual can be downloaded from [www.somogyi.hu](http://www.somogyi.hu) website.
39. We don't take the responsibility for printing errors which may occur, and apologize for them.

### CAUTION: RISK OF ELECTRIC SHOCK!



Do not attempt to disassemble or modify the unit or its accessories. In case any part is damaged, immediately power off the unit and seek the assistance of a specialist.



In the event that the power cable should become damaged, it should only be replaced by the manufacturer, its service facility or similarly qualified personnel.



### DO NOT COVER!

COVERING THE UNIT CAN CAUSE OVERHEATING, FIRE OR ELECTRIC SHOCK.

### INSTALLATION

1. Before installation, carefully remove packaging, and make sure not to damage the appliance or the connecting cable. The appliance must not be operated if damaged in any way!
2. Take out the appliance from the box!
3. Fasten the enclosed bases to the bottom of the heater (**3. figure**). Use the 4 small screws for each for that purpose.
4. Stand the appliance on its feet on a hard, flat surface!
5. If it is used wall mounted, mount the appliance without bases on the wall, using the enclosed fittings (**4. figure**).
  - a. Remove the wall consoles from the back of the appliance after loosening the two safety screws.
  - b. Fasten the wall console with wall studs and 4 screws to the wall. Use studs conforming to the size of the screws and structure of the wall. Make sure the wall console stays horizontally on the wall.
  - c. Hang the 2 hangers located at the bottom of the back side of the appliance onto the screws, then tilt towards the wall hook the two upper fixing point as well.
  - d. Tighten the safety screws.
6. To ensure proper operation, free circulation of hot air must be ensured. Therefore, please, observe the minimum installation distances indicated in the **2. figure**!
7. The switches on the appliance must be in OFF position!
8. Connect the appliance into a standard grounded wall power socket! Now the appliance is ready for operation!

## CLEANING & MAINTENANCE

In order to ensure optimum functioning, the appliance may require cleaning at least once a month, depending on the manner of use and degree of contamination.

1. Switch off and power off the appliance by unplugging it from the electric outlet before cleaning.
2. Allow the appliance to cool down (for at least 30 minutes).
3. Clean the protective grill using a vacuum cleaner equipped with a brush accessory.
4. Use a slightly moistened cloth to clean the appliance's outer surface. Do not use any aggressive cleaners. Avoid getting water inside of and on the electric components of the appliance!

## TROUBLESHOOTING

Malfunction	Solution
The unit doesn't work in heating stages.	Check the power supply.
	Check the thermostat settings.
	The overheating protection may activated.
The overheating protection activates frequently.	Clean the appliance.

## DISPOSAL



Waste equipment must be collected and disposed separately from household waste because it may contain components hazardous to the environment or health. Used or waste equipment may be dropped off free of charge at the point of sale, or at any distributor which sells equipment of identical nature and function. Dispose of product at a facility specializing in the collection of electronic waste. By doing so, you will protect the environment as well as the health of others and yourself. If you have any questions, contact the local waste management organization. We shall undertake the tasks pertinent to the manufacturer as prescribed in the relevant regulations and shall bear any associated costs arising.

## Simplified EU Declaration of Conformity

Somogyi Elektronik Ltd. certifies that the FK 420 WIFI radio equipment complies with the 2014/53 / EU directive. Full text of EU Certification of Conformity is available at the following link: [somogyi@somogyi.hu](mailto:somogyi@somogyi.hu)



## SMART FŰTŐTEST

### FONTOS BIZTONSÁGI UTASÍTÁSOK

### OLVASSA EL FIGYELMESEN ÉS ŐRIZZE MEG A KÉSŐBBI FELHASZNÁLÁSHOZ!

#### FIGYELMEZTETÉSEK

1. A termék használatba vétele előtt, kérjük, olvassa el az alábbi használati utasítást és őrizze is meg. Az eredeti leírás magyar nyelven készült.
2. A 3 évesnél fiatalabb gyermekeket távol kell tartani a készüléktől, kivéve, ha folyamatos felügyelet alatt állnak. A 3 évesnél idősebb és 8 évesnél fiatalabb gyermekek csak ki-/bekapcsolhatják a készüléket, feltéve, ha azt a normál működési helyzetében helyezték el és telepítették, valamint felügyelet alatt vannak vagy a készülék biztonságos használatára vonatkozó útmutatást kapnak, és megértik a használatból adódó veszélyeket. Ezt a készüléket azok a személyek, akik csökkent fizikai, érzékelési vagy szellemi képességekkel rendelkeznek, vagy akiknek a tapasztalata és a tudása hiányzik, továbbá gyermekek 8 éves kortól csak abban az esetben használhatják, ha az felügyelet mellett történik, vagy a készülék biztonságos használatára vonatkozó útmutatást kapnak, és megértik a használatból eredő veszélyeket. Gyermekek nem játszhatnak a készülékkel. Gyermekek kizárólag felügyelet mellett végezhetik a készülék tisztítását vagy felhasználói karbantartását. **FIGYELEM: Ezen készülék néhány része nagyon forróvá**

**válhat és égési sérülést okozhat. Különösen vigyázni kell, ha gyermekek és kiszolgáltatott emberek vannak jelen.**

3. Bizonyosodjon meg róla, hogy a készülék nem sérült meg a szállítás során!
4. Tilos a készüléket használni, ha azt korábban leejtették!
5. Látható sérülés esetén tilos a készüléket használni!
6. Ne helyezze közvetlen sarkokba, tartsa be a 2. ábrán feltüntetett minimális elhelyezési távolságokat! Vegye figyelembe a mindenkoriban országban érvényes biztonsági előírásokat!
7. A készülék rendeltetése szerint csak a levegő felmelegítésére használható, általános melegítési célokra nem.
8. A kiáramló meleg levegő ne irányuljon közvetlenül függönyre, vagy más éghető anyagra!
9. Ne helyezze gyúlékony anyag közelébe (min. 100 cm)!
10. Tilos ott használni, ahol gyúlékony gőz vagy robbanásveszélyes por szabadulhat fel! Ne használja gyúlékony vagy robbanásveszélyes környezetben!
11. A készüléket TILOS fürdőkád, mosdókagyló, zuhany, úszómedence vagy szauna közvetlen közelében használni!
12. A készüléket SZIGORÚAN TILOS fürdőkádat és zuhanyt tartalmazó helyiségek (lásd 5. ábra) 0-s, 1-es zónáiban üzembe helyezni, használni.
13. A fürdőkádat vagy zuhanyt tartalmazó helyiségben minden áramkört egy vagy több, legfeljebb 30 mA névleges kioldóáramú áram-védőkapcsolóval (RCD-vel) kell védeni!
14. A fürdőkádat vagy zuhanyt tartalmazó helyiségekben a készülék üzembe helyezésekor vegye figyelembe a helyi, speciális nemzeti feltételeket.
15. A fűtőkészüléket úgy kell felszerelni, hogy a fürdőkádban vagy a zuhany alatt tartózkodó személy ne tudja a kapcsolókat vagy más vezérlőeszközöket megérinteni.
16. A készüléket tilos közvetlenül hálózati csatlakozóaljzat alatt elhelyezni!
17. A felszerelésnél vegye figyelembe a fal alapanyagát, teherbírását!
18. Mielőtt áram alá helyezi a készüléket, győződjön meg róla, hogy a fűtőkészülék stabilan van a falon!
19. Csak folyamatos felügyelet mellett üzemeltethető!
20. Tilos gyermekek közelében felügyelet nélkül működtetni!
21. Tilos a készüléket gépjárművekben vagy szűk (< 5 m<sup>2</sup>), zárt helyiségekben használni (pl. lift)!
22. Ha hosszabb ideig nem használja, a készüléket kapcsolja ki, majd húzza ki a csatlakozókábelt!
23. Mielőtt mozgatja a fűtőtestet, minden esetben áramtalanítsa azt!
24. Ha bármilyen rendellenességet észlel (pl. szokatlan zajt hall a készülékből, vagy égett szagot érez) azonnal kapcsolja ki és áramtalanítsa!
25. Ügyeljen arra, hogy a nyílásokon keresztül semmilyen tárgy vagy folyadék ne kerülhessen a készülékbe.
26. Óvja portól, páratól, napsütéstől és közvetlen hőszugárzástól!
27. Tisztítás előtt áramtalanítsa a készüléket a csatlakozódugó kihúzásával!
28. A készüléket és a csatlakozókábelt vizes kézzel soha ne érintse meg!
29. Csak 230V~ / 50Hz feszültségű földelt fali csatlakozóaljzatba szabad csatlakoztatni!
30. A csatlakozókábelt teljesen tekerje le!
31. Ne vezesse a csatlakozókábelt a készüléken, vagy a levegő be- és kivezető nyílások közelében!
32. Ne vezesse a csatlakozókábelt szőnyeg, lábtörő, stb. alatt!
33. Ne használjon hosszabbítót vagy elosztót a készülék csatlakoztatásához!
34. A készüléket úgy helyezze el, hogy a csatlakozódugó könnyen hozzáférhető, kihúzható legyen!
35. Úgy vezesse a csatlakozókábelt, hogy az véletlenül ne húzódhasson ki, illetve ne botolhasson meg benne senki!
36. Csak magáncélú felhasználás engedélyezett, ipari nem!
37. A folyamatos továbbfejlesztések miatt műszaki adat és a dizájn előzetes bejelentés nélkül is változhat.
38. Az aktuális használati utasítás letölthető a [www.somogyi.hu](http://www.somogyi.hu) weboldalról.
39. Az esetleges nyomdahiákért felelősséget nem vállalunk, és elnézést kérünk.

## ÁRAMÜTÉSVESZÉLY!



Tilos a készülék vagy tartozékainak szétszerelése, átalakítása! Bármely rész megsérülése esetén azonnal áramtalanítsa és forduljon szakemberhez.



Ha a hálózati csatlakozóvezeték megsérül, akkor a cserét kizárólag a gyártó, annak javító szolgáltatója vagy hasonlóan szakképzett személy végezheti el!



## TILOS LETAKARNI!

LETAKARÁSA TÚLMELEGEDÉST, TŰZVESZÉLYT, ÁRAMÜTÉST OKOZHAT!

## ÜZEMBE HELYEZÉS

1. Üzembe helyezés előtt óvatosan távolítsa el a csomagolóanyagot, nehogy megsértse a készüléket vagy a csatlakozóvezetékét. Bármilyen sérülés esetén tilos üzembe helyezni!
2. Vegye ki a dobozból a készüléket.
3. A mellékelt talpakat csavarozza rá a fűtőtest alá. (**3. ábra**) Ehhez talpanként 4 kis csavart használjon.
4. Állítsa a talpára a készüléket, szilárd, vízszintes felületre!
5. Fali használat esetén a fűtőtestet a talpak nélkül, a mellékelt szerelvényekkel rögzítse a falhoz (**4. ábra**).
  - a. Vegye le a készülék hátoldaláról a fali konzolt a két biztonsági csavar megmozdítása után.
  - b. A fali konzolt fali tiplikkel és 4 csavarral rögzítse a falhoz. Használjon a fal szerkezetének és a csavarok méretének megfelelő tipliket. Ugyeljen rá, hogy a konzol vízszintesen álljon.
  - c. A készülék hátoldalán lévő alsó két nyílást akassza a konzolra, majd a fal felé billentve akassza be a felső két rögzítési pontot is.
  - d. Húzza meg a biztonsági csavarokat.
6. A működéshez biztosítani kell a meleg levegő szabad áramlását, ezért vegye figyelembe a **2. ábrán** feltüntetett minimális elhelyezési távolságokat!
7. A készülék kapcsolói kikapcsolt állásban legyenek!
8. Csatlakoztassa a készüléket szabványos földelt fali csatlakozóaljzatba! Ezzel a készülék üzemkés.

## TISZTÍTÁS, KARBANTARTÁS

A készülék optimális működése érdekében a szennyeződés mértékétől függő gyakorisággal, de legalább havonta egyszer szükséges lehet a készülék tisztítása.

1. Tisztítás előtt kapcsolja ki a készüléket, majd áramtalanítsa a csatlakozódugó kihúzásával!
2. Hagyja lehűlni a készüléket (min. 30 perc).
3. A fém védőrácsot porszívóval, kefefeltétellel tisztítsa meg.
4. Enyhén nedves ruhával tisztítsa meg a készülék külsejét. Ne használjon agresszív tisztítószeret! A készülék belsejébe, az elektromos alkatrészekre nem kerülhet víz!

## HIBAELHÁRÍTÁS

Hibajelenség	A hiba lehetséges megoldása
A készülék fűtési fokozatban nem fűt.	Ellenőrizze a hálózati tápellátást.
	Ellenőrizze a termosztát beállításait.
	Aktiválódhatott a túlmelegedés elleni védelem.
Sűrűn aktiválódik a túlmelegedés elleni védelem.	Tisztítsa meg a készüléket.

## ÁRTALMATLANÍTÁS



A hulladékká vált berendezést elkülönítetten gyűjtse, ne dobja a háztartási hulladékba, mert az a környezetre vagy az emberi egészségre veszélyes összetevőket is tartalmazhat! A használt vagy hulladékká vált berendezés térítésmentesen átadható a forgalmazás helyén, illetve valamennyi



forgalmazónál, amely a berendezéssel jellegében és funkciójában azonos berendezést értékesít. Elhelyezheti elektronikai hulladék átvételére szakosodott hulladékgyűjtő helyen is. Ezzel Ön védi a környezetet, embertársai és a saját egészségét. Kérdés esetén keresse a helyi hulladékkezelő szervezetet. Avonatközö jogszabályban előírt, a gyártóra vonatkozó feladatokat vállaljuk, az azokkal kapcsolatban felmerülő költségeket viseljük. Tájékoztató a hulladékkezelésről: [www.somogyi.hu](http://www.somogyi.hu)

### Egyszerűsített EU megfeleléségi nyilatkozat

A Somogyi Elektronik Kft. igazolja, hogy az FK 420 WIFI rádió-berendezés megfelel a 2014/53/EU irányelvnek. Az EU Megfeleléségi Nyilatkozat teljes szövege elérhető a következő internetes címen: [www.somogyi.hu](http://www.somogyi.hu)

## **SK SMART OHRIEVAČ**

### **DÔLEŽITÉ BEZPEČNOSTNÉ UPOZORNENIA**

**POZORNE SI PREČÍTAJTE TENTO NÁVOD NA OBSLUHU A USCHOVAJTE HO PRE BUDÚCE POUŽITIE!**

### **UPOZORNENIA**

1. Pred použitím si pozorne prečítajte tento návod na použitie a uschovajte ho. Tento návod je preklad originálneho návodu.
2. Spotřebič držte mimo dosahu detí do 3 rokov, okrem prípadu, keď deti máte neustále pod dozorom. Deti staršie ako 3 roky a mladšie ako 8 rokov môžu spotřebič len za- a vypnúť za predpokladu, že je umiestnený a inštalovaný vo svojej normálnej prevádzkovej polohe, ak sú deti pod dozorom alebo sú poučení o bezpečnom používaní spotřebiča a pochopia možné nebezpečenstvá pri používaní výrobku. Spotřebič nie je určený na používanie osobami so zníženými fyzickými, zmyslovými alebo mentálnymi schopnosťami, alebo s nedostatkom skúseností a vedomostí, vrátane detí od 8 rokov, používať ho môžu len pokiaľ im osoba zodpovedá za ich bezpečnosť, poskytuje dohľad alebo ich poučí o bezpečnom používaní spotřebiča a pochopia nebezpečenstvá pri používaní výrobku. Deti by mali byť pod dohľadom, aby sa so spotřebičom nehrali. Čistenie alebo údržbu výrobku môžu vykonať deti len pod dohľadom. **POZOR: Niektoré časti tohto spotřebiča môžu byť horúce a môžu spôsobiť popáleniny. Obzvlášť treba dávať pozor, keď sú v prítomnosti spotřebiča deti a osoby so zníženými fyzickými a mentálnymi schopnosťami.**
3. Skontrolujte, či sa prístroj nepoškodil počas prepravy!
4. Nepoužívajte prístroj, ak vám spadol!
5. Nepoužívajte prístroj v prípade viditeľného poškodenia!
6. Neumiestňujte ho priamo do rohu, dodržiavajte minimálne vzdialenosti podľa obrazu č. 2. Berte ohľad na bezpečnostné pokyny, ktoré môžu byť daným štátom špecifické!
7. Prístroj je určený výlučne na ohrievanie vzduchu, používanie na iné ohrievacie účely je zakázané!
8. Dbajte na to, aby teplý vzduch nebol nasmerovaný priamo na záclony alebo iný horľavý materiál.
9. Pri umiestnení dbajte na to, aby ste prístroj neumiestnili v bezprostrednej blízkosti horľavých látok (min. 100 cm)!
10. Prístroj nepoužívajte tam, kde sa môžu uvoľniť horľavé plyny alebo prach! Nepoužívajte v prostredí, kde hrozí nebezpečenstvo výbuchu!
11. Použitie zariadenia v blízkosti vane, umývadla, sprchy, bazénu alebo sauny je **ZAKÁZANÉ!**
12. Je **PRÍSNE ZAKÁZANÉ** prevádzkovať a používať prístroj v zónach 0, 1 (viď 5. obr.) v priestoroch, kde sa nachádza vaňa a sprcha!
13. Spotřebiče v priestoroch, kde sa nachádza vaňa alebo sprcha, treba chrániť aspoň jedným alebo viacerými prúdovými chráničmi (RCD), ktorých menovitý rozdielový vypínací prúd neprevyšuje 30 mA.
14. Pri uvedení do prevádzky v priestoroch, kde sa nachádza vaňa alebo sprcha, treba brať do úvahy miestne, špeciálne štátom predpísané podmienky.
15. Ohrievač treba namontovať tak, aby osoba, ktorá sa nachádza vo vani alebo v sprche, nemohla sa dotknúť spínačov alebo ostatných ovládacích prvkov.
16. Prístroj je zakázané umiestniť bezprostredne pod sieťovú zásuvku!

17. Pri montáži berte do úvahy materiál a nosnosť steny!
18. Pred uvedením do prevádzky sa ubezpečte, že ohrievač je stabilne namontovaný na stenu!
19. Prístroj prevádzkujte len pod stálym dozorom!
20. Nenechajte bez dozoru v blízkosti detí!
21. Prístroj nepoužívajte v motorových vozidlách alebo v úzkych, uzavretých miestnostiach (< 5 m<sup>2</sup>, napr. výťah)!
22. Ak prístroj nepoužívate dlhší čas, vypnite a odpojte ho od elektrickej siete vytiahnutím sieťovej zástrčky.
23. Pred premiestnením prístroja vždy ho odpojte od elektrickej siete!
24. V prípade zistenia akejkoľvek poruchy (napr. nezvyčajný hluk z prístroja, alebo zápach spálenia) prístroj okamžite vypnite a odpojte od elektrickej siete!
25. Dbajte na to, aby do prístroja cez jeho otvory nevníkol žiadny predmet alebo tekutina!
26. Chráňte pred prachom, parou, slnečným a priamym tepelným žiarením!
27. Pred čistením prístroja vždy odpojte od elektrickej siete vytiahnutím zo sieťovej zásuvky.
28. Nedotýkajte sa prístroja a prívodného kábla mokrou rukou!
29. Prístroj je dovolené pripájať výlučne do uzemnenej zásuvky elektrickej siete s napätím 230 V~ / 50 Hz!
30. Prívodný kábel rozviňte po jeho celej dĺžke!
31. Prívodný kábel prístroja nevedte cez samotný prístroj alebo v blízkosti povrchu vykurovacích telies!
32. Pripojovací kábel nevedte popod koberec, rohožku, atď.!
33. Pri pripojení prístroja do elektrickej siete nepoužívajte predžováci prívod alebo rozbočovač!
34. Prístroj umiestnite tak, aby bol zabezpečený jednoduchý prístup k zástrčke a aby bolo možné napájaci kábel kedykoľvek jednoducho vytiahnuť!
35. Prívodný kábel umiestnite tak, aby sa ani náhodou nevytiahol zo zásuvky, a aby oň nikto nemohol potknúť!
36. Len pre domáce účely, priemyselné použitie je zakázané!
37. Výrobca si vyhradzuje právo zmeniť technické parametre a design výrobku kedykoľvek bez predchádzajúceho upozornenia.
38. Aktuálny návod na použitie si môžete stiahnuť z webovej stránky [www.somogyi.sk](http://www.somogyi.sk).
39. Za prípadné chyby v tlači nezodpovedáme a ospravedľujeme sa za ne.

## NEBEZPEČENSTVO ÚRAZU PRÚDOMI!



Rozoberať, prerábať prístroj alebo jeho súčasť je prísne zakázané! V prípade akéhokoľvek poškodenia prístroja alebo jeho súčasti okamžite ho odpojte od elektrickej siete a obráťte sa na odborný servis!



Ak sa poškodí pripojovací kábel, výmenu zverte výlučne výrobcovi, splnomocnenej osobe výrobcu, alebo inému odborníkovi!



## ZÁKAZ ZAKRÝVANIA!

ZAKRYTIE MÔŽE SPÔSOBIŤ PREHRIATIE, VZNIK POŽIARU, ELEKTRICKÝ SKRAT!

## UVEDENIE DO PREVÁDZKY

1. Pred uvedením do prevádzky opatrne odstráňte baliaci materiál, aby sa nepoškodil prístroj alebo jeho prívodný kábel. V prípade akéhokoľvek poškodenia je zakázané prístroj uviesť do prevádzky!
2. Vyberte prístroj z krabice.
3. Priložené nožičky pripevnite na dolnú časť ohrievača (**3. obrázok**). Použite 4 malé skrutky.
4. Postavte výrobok na podstavec na pevnú, vodorovnú plochu!
5. V prípade, že chcete ohrievač umiestniť na stenu, montujte ho bez nožičiek a pomocou priložených montážnych súčiastok (**4. obrázok**).
  - a. Zo zadnej strany prístroja odstráňte nástennú konzolu po uvoľnení dvoch bezpečnostných skrutiek.
  - b. Nástennú konzolu pripevnite na stenu pomocou hmoždínok a 4 skrutiek. Použite hmoždinky podľa typu skrutiek a konštrukcie steny. Dbajte na to, aby konzola bola vo vodorovnej polohe.

- c. Dve dolné otvory na zadnej časti prístroja zaveste na konzolu, nakloňte v smere steny a zaveste aj dve horné upevňovacie body.
  - d. Zatiahnite bezpečnostné skrutky.
6. Pre správnu činnosť je potrebné zabezpečiť voľné prúdenie teplého vzduchu, preto pri umiestnení prístroja treba zohľadniť minimálne vzdialenosti podľa **obr. č. 2!**
  7. Spínače prístroja majú byť vo vypnutom stave!
  8. Prístroj pripojte do normalizovanej uzemnenej sieťovej zásuvky! Týmto je prístroj pripravený na prevádzku.

## ČISTENIE, ÚDRŽBA

Za účelom optimálnej prevádzky prístroja je potrebné prístroj čistiť v závislosti od stupňa znečistenia, ale aspoň raz mesačne.

1. Pred čistením vypnite prístroj a odpojte z elektrickej siete vytiahnutím kábla zo zásuvky!
2. Prístroj nechajte vychladnúť (min. 30 min).
3. Ochrannú mriežku očistite pomocou vysávača s kefovým nástavcom.
4. Prístroj poutierajte zvonka mierne vlhkou utierkou! Nepoužívajte agresívne čistiace prostriedky! Dbajte na to, aby sa do vnútra prístroja a na elektrické súčiastky nedostala voda!

## RIEŠENIE PROBLÉMU

Problém	Riešenie problému
V režime ohrievania prístroj neohrieva.	Skontrolujte sieťové napájanie.
	Skontrolujte nastavenie termostatu.
	Mohla sa aktivovať ochrana proti prehriatiu.
Často sa aktivuje ochrana proti prehriatiu.	Očistite prístroj.

## ZNEHODNOCOVANIE



Výrobok nevyhadzujte do bežného domového odpadu, separujte oddelene, lebo môže obsahovať súčiastky nebezpečné na životné prostredie alebo aj na ľudské zdravie! Za účelom správnej likvidácie výrobku odovzdajte ho na mieste predaja, kde bude prijatý zdarma, respektíve u predajcu, ktorý predáva identický výrobok vzhľadom na jeho ráz a funkciu. Výrobok môžete odovzdať aj miestnej organizácii zaoberajúcej sa likvidáciou elektroodpadu. Tým chránite životné prostredie, ľudské a teda aj vlastné zdravie. Prípadné otázky Vám zodpovie Váš predajca alebo miestna organizácia zaoberajúca sa likvidáciou elektroodpadu.

## Zjednodušené EÚ vyhlásenie o zhode

Somogyi Elektronik Slovensko s.r.o. týmto vyhlasuje, že rádiové zariadenie typu FK 420 WIFI je v súlade so smernicou 2014/53/EU. Úplné EÚ vyhlásenie o zhode je k dispozícii na tejto internetovej adrese: [somogyislovensko@somogyi.sk](mailto:somogyislovensko@somogyi.sk)

## **RO RADIATOR SMART**

### **IINSTRUCȚIUNI IMPORTANTE PRIVIND SIGURANȚA CITIȚI MANUALUL CU ATENȚIE ȘI PĂSTRAȚI-L ÎNTR-UN LOC ACCESIBIL PENTRU UTILIZARE ULTERIOARĂ!**

#### **AVERTISMENTE**

1. Înaintea punerii în funcțiune a aparatului, vă rugăm citiți instrucțiunile de utilizare de mai jos și păstrați-le. Originalul a fost redactat în limba maghiară.
2. Copiii sub 3 ani trebuie ținuti departe de dispozitiv, cu excepția cazului în care sunt sub supraveghere permanentă. Copiii cu vârsta între 3 și 8 ani au voie numai să oprească și să pornească aparatul, dacă aparatul este instalat și poziționat în condiții normale de utilizare, și în cazul în care sunt supravegheați de către o persoană care răspunde de siguranța lor, sau sunt informați cu privire la funcționarea aparatului în condiții de siguranță și au înțeles ce pericole pot rezulta din utilizarea necorespunzătoare. Acest aparat nu este destinat utilizării de către persoane cu capacități fizice, senzoriale sau mentale diminuate, ori de către persoane care nu au experiență sau cunoștințe suficiente (inclusiv copii), copiii peste 8 ani pot utiliza aparatul în cazul în care sunt supravegheați de către o persoană care răspunde de siguranța lor, sau sunt informați cu privire la funcționarea aparatului în condiții de siguranță și au înțeles ce pericole pot rezulta din utilizarea necorespunzătoare. În cazul copiilor supravegherea este recomandabilă pentru a evita situațiile în care copiii se joacă cu aparatul. Curățarea sau utilizarea produsului de către copii este permisă numai cu supravegherea unui adult. **ATENȚIE: Unele părți ale aparatului pot deveni foarte fierbinți și pot cauza arsuri. Este necesară precauție sporită dacă sunt prezenți copii sau persoane cu capacități fizice, senzoriale sau mentale diminuate.**
3. Asigurați-vă că produsul nu a suferit nici o avarie în timpul transportului!
4. Se interzice utilizarea produsului, dacă anterior l-ați scăpat din mâini!
5. Se interzice utilizarea produsului, dacă sunt deteriorări vizibile pe acesta!
6. Nu amplasați aparatul exact în colțul încăperii! Respectați distanțele minime de protecție specificate în Figura 2! Pe lângă acesta, luați în considerare măsurile de siguranță aplicabile în țara Dumneavoastră!
7. Aparatul poate fi folosit doar conform destinației sale, respectiv pentru încălzirea aerului, nu și pentru încălzirea altor substanțe.
8. Aveți grijă ca aerul cald furnizat de aparat să nu intre în contact direct cu perdele sau alte materiale inflamabile.
9. Nu așezați aparatul în apropierea materialelor inflamabile (min. 100 cm)!
10. Este interzisă folosirea aparatului în locurile unde se pot forma vapori inflamabili sau pot fi eliberați pulberi care prezintă pericol de explozie. Nu folosiți aparatul în medii cu materiale inflamabile sau explozive!
11. Este INTERZISĂ utilizarea în imediata apropiere a vanelor, lavoarelor, dușurilor, bazinelor de înot ori a saunelor!
12. Punerea în funcțiune și exploatarea aparatului în zonele marcate cu 0 și 1 ale încăperilor dotate cu vană și duș/cabină de duș (vezi Fig. 5.) sunt STRICT INTERZISE!
13. Toate circuitele electrice situate în încăperile dotate cu vană sau duș/cabină de duș trebuie prevăzute cu unul sau mai multe întrerupătoare de protecție împotriva curenților reziduali (residual-current device, RCD), cu o valoare nominală de cel mult 30 mA!
14. În cazul utilizării în încăperi echipate cu vană sau duș, se vor respecta reglementările locale, naționale.
15. Aparatul trebuie instalat în așa fel, încât persoanele care se află în vană sau sub duș să nu ajungă la comutatoare sau alte dispozitive de control.
16. Este interzisă poziționarea aparatului sub prizele de rețea!
17. La montare să aveți în vedere materialul de bază și capacitatea portantă a peretelui!
18. Înainte de a alimenta aparatul, asigurați-vă că aparatul este fixat ferm pe perete!
19. Poate fi utilizat numai cu supraveghere continuă!
20. Este interzisă utilizarea fără supraveghere în apropierea copiilor!
21. Este interzisă utilizarea în autovehicule sau încăperi mici (< 5 m<sup>2</sup>), închise (de ex. lift)!

22. În cazul în care nu veți utiliza aparatul o perioadă mai lungă de timp, opriți-l și scoateți fișa cablului de alimentare din priză de rețea!
23. Înainte de mobilizare, întotdeauna scoateți aparatul de sub tensiunea de rețea!
24. În cazul în care sesizați orice neregulă în timpul funcționării (de ex. auziți sunete ciudate din interiorul aparatului sau miroase a ars), opriți imediat aparatul și scoateți-l de sub tensiune!
25. Asigurați-vă că prin orificiile aparatului nu va pătrunde nici un obiect sau lichid în interior.
26. Protejați aparatul de praf, aburi, razele solare directe și radiațiile termice!
27. Înainte de curățare întotdeauna scoateți aparatul de sub tensiune prin extragerea fișei din priză de rețea!
28. Nu atingeți aparatul sau cablul de alimentare cu mâna umedă!
29. Se va conecta exclusiv la o priză standard de rețea cu împământare, cu tensiunea de 230 V~ / 50 Hz!
30. Desfășurați în întregime cablul de alimentare!
31. Nu conduceți cablul de alimentare peste aparat sau în apropierea orificiilor de admisie și evacuare a aerului!
32. Nu conduceți cablul de alimentare sub covor, preș etc.!
33. Nu utilizați prelungitor sau distribuitor la conectarea aparatului în rețeaua electrică!
34. Așezați aparatul în așa fel, încât fișa cablului de alimentare să poată fi ușor de îndepărtat din priză de rețea!
35. Poziționați aparatul în așa fel, încât cablul de alimentare să nu poată fi extras din greșeală din priză ori să nu se împiedice nimeni de acesta!
36. Este permisă doar utilizarea casnică, nu și cea industrială!
37. Datorită îmbunătățirii continue a produselor, unele date tehnice și de design pot fi modificate fără o înștiințare prealabilă.
38. Actualul manual de utilizare poate fi descărcat de pe site-ul [www.somogyi.ro](http://www.somogyi.ro).
39. Nu ne asumăm răspunderea pentru eventualele greșeli de tipar și ne cerem scuze în acest sens!

## PERICOL DE ELECTROCUTARE!



Niciodată nu demontați, modificați aparatul sau componentele lui! În cazul deteriorării oricărei părți al aparatului întrerupeți imediat alimentarea aparatului și adresați-vă unui specialist!



Dacă se constată deteriorarea cablului de alimentare schimbarea lui poate fi efectuată de către fabricant, un prestator de servicii al acestuia sau un specialist cu cunoștințe adecvate!



### ESTE INTERZISĂ ACOPERIREA!

ACOPERIREA POATE PROVOCA SUPRĂÎNCĂLZIRE, PERICOL DE FOC, PERICOL DE ELECTROCUTARE!

## PUNEREA ÎN FUNCȚIUNE

1. Înainte de punerea în funcțiune, îndepărtați cu precauție ambalajele, pentru a nu deteriora produsul sau cablul de alimentare. În cazul sesizării oricărei defecțiuni sau deteriorări, punerea în funcțiune este interzisă!
2. Scoateți aparatul din cutie.
3. Înșurubați tălpile pe partea inferioară a aparatului. (fig. 3.) Utilizați câte 4 șuruburi pentru fiecare talpă.
4. Așezați aparatul pe tălpile sale, pe o suprafață solidă, orizontală!
5. La utilizarea pe perete nu se vor monta tălpile; fixarea se va efectua cu ajutorul suportului anexat. (fig. 4.)
  - a. Îndepărtați suportul de perete de pe partea din spate a aparatului prin desfacerea celor două șuruburi de siguranță.
  - b. Suportul de perete se fixează cu ajutorul celor patru dibluri și șuruburi. Utilizați dibluri și șuruburi potrivite pentru materialul peretelui. Aveți grijă ca suportul de perete să fie montat orizontal.
  - c. Agățați cele două orificii inferioare aflate pe partea din spate a aparatului pe suportul de perete, iar după înclinarea spre perete fixați și cele două puncte superioare.
  - d. Strângeți șuruburile de siguranță.

6. Pentru buna funcționare trebuie asigurat fluxul liber a aerului cald, astfel trebuie să aveți în vedere distanțele minime de amplasare specificate în **fig. 2!**
7. Comutatoarele să fie în poziția oprit!
8. Conectați aparatul de o priză standard de rețea, cu împământare! Astfel aparatul este pregătit pentru utilizare.

## CURĂȚARE, ÎNTREȚINERE

În vederea funcționării optime, aparatul trebuie curățat periodic. Frecvența curățării depinde de cantitatea impurităților depuse, însă aparatul poate necesita curățare cel puțin odată pe lună.

1. Înainte de curățare opriți aparatul și scoateți fișa cablului de alimentare din priză!
2. Lăsați aparatul să se răcească (min. 30 minute).
3. Curățați cu peria aspiratorului orificiile de admisie și evacuare a aerului!
4. Curățați exteriorul aparatului cu o lavetă ușor umezită. Nu utilizați soluții agresive de curățare! Nu permiteți infiltrarea apei în interiorul aparatului, în special pe piesele electronice!

## DEPANARE

Problema sesizată	Rezolvare probabilă
Aparatul nu încălzește în modul de funcționare setat pe încălzire.	Verificați cele înscrise în capitolul protecției la supraîncălzire.
	Verificați setările termostatului.
	Poate s-a activat protecția la supraîncălzire.
Protecția la supraîncălzire se activează prea des.	Curățați aparatul.

## ELIMINARE



Colectați în mod separat echipamentul devenit deșeu, nu-l aruncați în gunoierul menajer, pentru că echipamentul poate conține și componente periculoase pentru mediul înconjurător sau pentru sănătatea omului! Echipamentul uzat sau devenit deșeu poate fi predat nerambursabil la locul de vânzare al acestuia sau la toți distribuitorii care au pus în circulație produse cu caracteristici și funcționalități similare. Poate fi de asemenea predat la punctele de colectare specializate în recuperarea deșeurilor electronice. Prin aceasta protejați mediul înconjurător, sănătatea Dumneavoastră și a semenilor. În cazul în care aveți întrebări, vă rugăm să luați legătura cu organizațiile locale de tratare a deșeurilor. Ne asumăm obligațiile prevederilor legale privind producătorii și suportăm cheltuielile legate de aceste obligații.

## Declarație de conformitate UE simplificat

Somogyi Elektronik Kft declară următoarele: aparatul FK 420 WIFI, echipament de tip radio este conformă cu cerințele directivei 2014/53/UE. Textul integral al declarației de conformitate UE poate fi accesată la următoarea adresă de web: [www.somogyi.ro](http://www.somogyi.ro)

**NAPOMENE**

1. Pre prve upotrebe pročitajte ovo uputstvo i sačuvajte ga. Originalno uputstvo je pisano na mađarskom jeziku.
2. Decu mlađu od 3 godine ne puštati u blizinu uređaja, izuzev ako postoji konstantan nadzor odrasle odgovorne osobe. Daca između 3 i 8 godina uređaj smeju samo da isključuju i uključuju ali samo u slučajevima ukoliko je uređaj montiran pravilno, u normalnim uslovima rada ili su pod nadzorom, ako su upućeni u njeno bezbedno i pravilno rukovanje. Ovaj uređaj nije predviđen za upotrebu licima sa smanjenom mentalnom ili psihofizičkom mogućnošću, odnosno neiskusnim licima uključujući i decu, deca starije od 8 godina smeju da rukuju ovim uređajem samo u prisustvu odrasle osobe ili da su upućeni u bezbedno rukovanje i svesni su svih opasnosti pri radu. Deca se ne smeju igrati sa ovim proizvodom. Korisničko održavanje i čišćenaj ovog prizvodu daca smeju da vrše samo u prisustvu odrasle osobe. **NAPOMENA: Neki delovi ovog uređaja mogu biti vrelí i mogu da izazovu opekotine. Pri radu treba obratiti veću pažnju u slučaju da su prisutna deca i nemoćne osobe.**
3. Uverite se da uređaj nije oštetió u toku transporta!
4. Zabranjena je upotreba uređaja ako vam je predhodno pao iz ruke!
5. U slučaju vidljivih oštećenja zabranjeno je koristiti uređaj!
6. Ne postavite je blizu zida, držite se opisanih u tački 2! Pridržavajte se standardnih mera zaštíte!
7. Uređaj je predviđen isključivo za zagrevanje vazduha prostorija, za druge svrhe ne!
8. Vreo vazduh koji izlazi iz uređaja ne usmeravajte direktno na zavesu ili druge lako zapaljive predmete!
9. Ne postavite je blizu zapaljivih materijala (min. 100 cm)!
10. Zabranjena upotreba u prostorijama gde se nalaze zapaljive tečnosti i gasovi, ge se oslobađaju zapaljive smese prašine itd!
11. Uređaj je ZABRANJENO koristiti u neposrednoj blizini kade, umivaonika, tuša, bazena ili sauna!
12. STROGO ZABRANJENO upotrebljavati u prostorijam sa kadom, ili bilo kakvim tuševima, tuš kabina u zonama 0, 1, (skica 5)!
13. Prostorije sa kadama ili tuševima treba da su zaštićene zaštitnom FID (diferencijalnom) sklopkom 30 mA!
14. U slučaju upotrebe u kupatilima proverite lokalne propise za upotrebu ovih proizvoda u kupatilima.
15. U slučaju montaže u ovim prostorijama uređaj tako treba montirati da proizvod i kontrole ne budu dostupne licima koji se nalaze u kadi ili ispod tuša.
16. Uređaj zabranjeno postaviti direktno ispod ili blizu strujne utičnice!
17. Prilikom montaže uzmete u obzir materijal i nosivost zida na koji želite montirati uređaj!
18. Uverite se pre prvog uključenja dali je uređaj stabilno montiran!
19. Upotrebljiv samo uz konstantan nadzor!
20. Zabranjena upotreba u prisustvu dece bez nadzora!
21. Zabranjena upotreba u vozilima i drugim skućenim prostorima (< 5 m<sup>2</sup>), kao što su na primer liftovi!
22. Ukoliko duže vreme ne koristite uređaj isključite ga iz struje i izvucite utičnicu iz struje!
23. Pre pomeranja uređaja, svaki put isključite iz struje!
24. U slučaju bilo kakve nepravilnosti pri radu, odmah isključite uređaj i priključni kabel izvucite iz zida!
25. Obratita pažnju da ništa ne ucuri ili upadne u uređaj!
26. Uređaj čuvajte od prašine, pare, direktnog uticaja sunca i toplite!
27. Pre čišćenja uvek isključite uređaj iz struje!
28. Uređaj i priključni kabel ne dodirujte vlažnim, mokrim rukama!
29. Uređaj se sme uključiti samo u uzemljenu utičnicu 230 V~ / 50 Hz!
30. Priključni kabel odmotajte do kraja!
31. Priključni kabel je zabranjeno sprovoditi preko otvora za cirkulaciju vazduha.

32. Priključni kabel nemojte provlačiti ispod tepiha, otirača i sličnih predmeta!
33. Ne koristite produžne kablove i razdelnike za priključenje uređaja!
34. Uređaj tako postavite da priključni kabel bude uvek lako dostupan!
35. Priključni kabel tako postavite da ne smeta prolazu, da se ne bi zakačili za nju!
36. Dozvoljena za upotrebu samo u privatne svrhe, nije za profesionalnu upotrebu!
37. Zbog konstantnog unapređenja, tehnički podaci i izgled mogu biti promenjeni bez prethodne napomene.
38. Prošireno ili promenjeno uputstvo za upotrebu uvek možete skinuti sa naše internet stranice [www.somogyi.hu](http://www.somogyi.hu)
39. Za greške nastale prilikom štampe ne odgovaramo, i unapred se izvinjavamo.

### OPASNOST OD STRUJNOG UDARA!



Zabranjeno rastavljati uređaj i njegove delove prepravljati! U slučaju bilo kojeg kvara ili oštećenja, odmah isključite uređaj i obratite se stručnom licu!



Ukoliko se ošteti priključni kabel, zamenu može da izvrši samo ovlašćeno lice uvoznika ili slična kvalifikovana osoba!



**ZABRANJENO PREKRIVATI!** PREKRIVANJE MOŽE DA PROUZROKUJE PREGREVANJE, POŽAR, I STRUJNI UDAR!

### PUŠTANJE U RAD

1. Pažljivo odstranite ambalažu da ne bi oštetili uređaj ili priključni kabel. Oštećeni uređaj je zabranjeno koristiti! Zabranjena upotreba u slučaju bilo kojeg oštećenja!
2. Izvadite uređaj iz ambalaže.
3. Nogare montirajte na donji deo uređaja. (**3. skica**) Za montažu, po jednom nogaru, koristite četiri mala šarafa.
4. Uređaj postavite na ravnu čvrstu površinu!
5. Ukoliko se uređaj montira na zid, ne treba montirati nogare, za montažu treba koristiti priložene delove. (**4. skica**)
  - a. Olabavite dva sigurnosna šarafa i skinite zidnu konzolu sa zadnje strane uređaja
  - b. Konzolu sa 4 šarafa i tiplama montirajte na zid. Prilikom montaže obratite pažnju na nosivost zida na koju želite montirati uređaj.
  - c. Uređaj prvo zakačite za donji deo konzole i potom zakačite i gornji deo.
  - d. Zategnite sigurnosne šarafe.
6. Za nesmetani rad treba obezbediti slobodan protok toplog vazduha, postupite prema **skici 2!**
7. Prekidač treba da je u isključenom položaju!
8. Uključite uređaj u standardnu utičnicu sa uzemljenjem i time je spreman za rad.

### ČIŠĆENJE, ODRŽAVANJE

Radi optimalnog rada uređaja u zavisnosti od količine prljavštine uređaj treba redovito čistiti, najređe jedan put mesečno.

1. Pre čišćenja isključite uređaj i takođe ga isključite iz zida!
2. Ostavite je da se ohladi (min. 30 minuta).
3. Otvore ulaza i izlaza vazduha čistite usisivačem sa četkastom glavom!
4. Vlažnom krpom prebrišite spoljne delove uređaja. Ne koristite agresivna hemijska sredstva! Obratite pažnju da ništa ne ucuri u unutrašnjost uređaja!



## MOGUĆE GREŠKE I RAZLOZI

Greška	Moguća rešenja za odklanjanje greške
U režimu grejana uređaj ne greje.	Proverite mrežno napajanje.
	Proverite podešavanje termostata.
	Proverite opisane u delu „zaštita od pregrevanja”.
Često se aktivira zaštita od pregrevanja.	Očistite uređaj.

## ODLAGANJE



Uređaje kojima je istekao radni vek sakupljajte posebno, ne mešajte ih sa komunalnim otpadom, to oštećuje životnu sredinu i može da naruši zdravlje ljudi i životinja! Ovakvi se uređaji mogu predati na reciklažu u prodavnicama gde ste ih kupili ili prodavnicama koje prodaju slične proizvode. Elektronski otpad se može predati i određenim reciklažnim centrima. Ovim štítíte okolinu, svoje zdravlje i zdravlje svojih sunarodnika. U slučaju nedoumice kontaktirajte vaše lokalne reciklažne centre. Prema važećim propisima prihvatamo i snosimo svu odgovornost.

## Skraćena EU deklaracija o usaglašenosti

Somogyi Elektronik Kft. potvrđuje da FK 420 WIFI odgovara direktivi 2014/53/EU. Kompletnu deklaraciju o usaglašenosti možete naći na: [www.elementa.rs](http://www.elementa.rs)

## **CZ** SMART TOPIDLO

### DŮLEŽITÉ BEZPEČNOSTNÍ POKYNY

**TYTO POKYNY SI POZORNĚ PŘEČTĚTE A USCHOVEJTE PRO DALŠÍ POUŽITÍ!**

### UPOZORNĚNÍ

1. Před uvedením produktu do provozu si přečtĚte návod k používání a pak si jej uschovejte. Původní popis byl vyhotoven v maďarském jazyce.
2. Děti mladší 3 let se nesmí pohybovat v blízkosti přístroje, vyjma případů, když jsou pod neustálým dohledem. Děti starší 3 let a mladší 8 let mohou přístroj pouze vypínat/zapínat, a to za předpokladu, že přístroj byl standardně instalován a uveden do provozu, dále když jsou pod dohledem a byly poučeny o bezpečném používání přístroje a porozumĚly nebezpečí spojenému s používáním přístroje. Tento přístroj mohou takové osoby, které disponují sníženými fyzickými, smyslovými nebo duševními schopnostmi, nebo které nemají dostatek zkušeností či znalostí, dále děti mladší 8 let, používat pouze v takovém případě, když se tak děje pod dohledem nebo jestliže byly náležitĚ poučeny o bezpečném používání přístroje a pochopily nebezpečí spojená s používáním přístroje. Je zakázáno, aby si s přístrojem hrály děti. Čištění nebo údržbu přístroje mohou děti provádĚt výlučně pod dohledem. **UPOZORNĚNÍ: NĚkterĚ části tohoto přístroje mohou být horké a mohou způsobit popáleniny. Zvýšenou pozornost je třeba věnovat v případě, kdy jsou přítomné děti a nemohoucí osoby.**
3. UjistĚte se o tom, zda topné těleso nebylo během přepravy poškozeno!
4. Nepoužívejte zařizení, pokud bylo upuštěno!
5. Nepoužívejte zařizení v případě viditelného poškození!
6. NeumístĚjte bezprostředně do rohu místnosti, dodržujte minimální vzdálenosti uvedené na obrázku číslo 2! Dodržujte aktuální bezpečnostní předpisy platné v dané zemi!
7. Topné těleso je určeno k ohřívání vzduchu, není konstruováno pro účely běžného vytápĚní.
8. Proudící teplý vzduch nesměřujte bezprostředně do záclony nebo na jiné hořlavé materiály!
9. NeumístĚjte do blízkosti hořlavých látek (vzdálenost min. 100 cm)!
10. Topné těleso je zakázáno používat v takovém prostředí, ve kterém se mohou uvolňovat hořlavé plyny nebo výbušný prach! Nepoužívejte v takovém prostředí, kde hrozí nebezpečí ohně nebo exploze!

11. Topné těleso je ZAKÁZÁNO používat v bezprostřední blízkosti vany, umyvadla, sprchy, bazénu nebo sauny!
12. Topné těleso je PŘÍSNĚ ZAKÁZÁNO provozovat, používat v zónách 0 a 1 místností, ve kterých se nachází vana a sprcha (viz obrázek č. 5).
13. V místnostech, ve kterých se nachází vana nebo sprcha musí být všechny proudové obvody opatřeny jedním nebo několika ochrannými spínači-proudovými jističi (RCD) s nominální hodnotou nejvýše 30 mA!
14. V místnostech, ve kterých se nachází vana nebo sprcha je při umístování topného tělesa nutné brát na zřetel specifické místní, národní požadavky.
15. Topné těleso musí být umístěno tak, aby osoba zdržující se ve vaně nebo ve sprše nemohla dosáhnout na spínače nebo jiné ovládací prvky.
16. Topné těleso je zakázáno umísťovat bezprostředně pod zásuvku elektrické sítě!
17. Při instalaci berte na zřetel materiál a nosnost stěny!
18. Předtím, než topné těleso zapojíte do elektrické sítě, ujistěte se tom, že těleso je na stěně umístěno stabilně!
19. Topné těleso je dovoleno používat jen pod neustálým dohledem!
20. Topné těleso je zakázáno používat bez dozoru v blízkosti dětí!
21. Topné těleso je zakázáno používat v automobilech nebo v úzkých (< 5 m<sup>2</sup>), uzavřených prostorách (např. výtah)!
22. Nebudete-li topné těleso delší dobu používat, vypněte jej a napájecí kabel vytáhněte ze zásuvky ve zdi!
23. Předtím, než budete s topným tělesem manipulovat, jej vždy odpojte z elektrické sítě!
24. Jestliže zjistíte jakoukoli anomálii (např. uslyšíte nestandardní zvuky nebo cítíte zápach spáleniny), topné těleso okamžitě vypněte a odpojte z elektrické sítě!
25. Dbejte na to, aby se do topného tělesa prostřednictvím otvorů nedostaly žádné předměty ani tekutiny.
26. Chraňte před prachem, vlhkem, slunečním zářením a působením bezprostředně sálajícího tepla!
27. Před čištěním topné těleso odpojte z elektrické sítě vytažením napájecího kabelu ze zásuvky ve zdi!
28. Topného tělesa, ani napájecího kabelu se nikdy nedotýkejte mokřými rukama!
29. Je dovoleno zapojovat pouze do uzemněné zásuvky elektrické sítě ve zdi s napětím 230 V~ / 50 Hz!
30. Napájecí kabel odmotejte v celé délce!
31. Napájecí kabel nikdy nepokládejte na topné těleso nebo do blízkosti vstupních nebo výstupních otvorů vzduchu!
32. Nepokládejte napájecí kabel pod koberec, rohožku apod.!
33. K zapojování topného tělesa do elektrické sítě nepoužívejte prodlužovací kabel ani rozbočovač!
34. Topné těleso umístěte na takové místo, aby byl zajištěn snadný přístup k zástrčce a aby bylo možné napájecí kabel kdykoli snadno vytáhnout ze zásuvky!
35. Napájecí kabel vždy pokládejte takovým způsobem, aby nebylo možné jeho náhodné vytažení a aby nehrozilo nebezpečí zakopnutí o kabel!
36. Určeno pouze k používání pro soukromé účely, není dovoleno používat v průmyslových podmínkách!
37. Vzhledem k neustálým zlepšováním se mohou technické údaje a konstrukce měnit bez předchozího upozornění.
38. Aktuální uživatelskou příručku si můžete stáhnout z [www.somogyi.hu](http://www.somogyi.hu).
39. Neneseme zodpovědnost za případné chyby v tisku, omlouváme se.

## NEBEZPEČÍ ÚRAZU ELEKTRICKÝM PROUDEM!



Rozebírání a přestavba přístroje nebo jeho příslušenství je zakázáno! Při poškození kterékoliv části ihned odpojte ze sítě a vyhledejte odborníka!



Jestliže dojde k poškození přípojného síťového vodiče, výměnu je oprávněn provádět výhradně výrobce, servisní služba výrobce nebo podobně odborně vyškolená osoba!



**ZÁKAZ ZAKRÝVÁNÍ!** ZAKRYTÍ PŘÍSTROJE MŮŽE ZPŮSOBIT PŘEHŘÁTÍ, POŽÁR NEBO ÚRAZ ZPŮSOBENÝ ZÁSAHEM ELEKTRICKÉHO PROUDU.

## UVEDENÍ DO PROVOZU

1. Před uvedením topného tělesa do provozu opatrně odstraňte veškerý balící materiál tak, abyste nepoškodili topné těleso nebo napájecí kabel. V případě jakéhokoli poškození je zakázáno topné těleso uvádět do provozu!
2. Topné těleso vyjměte z krabice.
3. Do dolní části topného tělesa zašroubujte přiložené podstavce (**3. obrázek**). Ke každému podstavci použijte 4 malé šrouby.
4. Topné těleso postavte na pevnou, vodorovnou plochu!
5. V případě umístění na stěnu instalujte topné těleso bez podstavců, pomocí přiložených kotvicích prvků. (**4. obrázek**)
  - a. Uvolněte dva bezpečnostní šrouby a ze zadního panelu topného tělesa sejměte nástěnnou konzoli.
  - b. Nástěnnou konzoli připevněte na stěnu pomocí hmoždinek a 4 šroubů. Použijte hmoždinky, které jsou vhodné ke konstrukci dané stěny a odpovídají rozměrům šroubů. Dbejte na to, aby konzole byla umístěna vodorovně.
  - c. Uvolněte dva bezpečnostní šrouby umístěné v horní části konzole.
  - d. Topné těleso zavěste pomocí otvorů umístěných v dolní části zadní strany topného tělesa na konzoli, topné těleso nakloňte směrem ke stěně a zavěste také na dva horní upevňovací body.
  - e. Utáhněte bezpečnostní šrouby.
6. Za účelem správného fungování je nutné zajistit volné proudění teplého vzduchu, a proto při umístění dodržujte minimální vzdálenosti od jiných předmětů uvedené na obrázku číslo 2!
7. Spínače topného tělesa musí být nastaveny do polohy vypnutí!
8. Topné těleso zapojte do standardní uzemněné zásuvky ve zdi! Nyní je topné těleso připraveno k používání.

## ČIŠTĚNÍ, ÚDRŽBA

Za účelem optimálního provozu přístroje je nutné v závislosti na stupni znečištění pravidelně, avšak alespoň jednou za měsíc, provádět čištění přístroje.

1. Před čištěním přístroj vypněte a potom odpojte z elektrické sítě vytažením ze zásuvky elektrické sítě!
2. Přístroj nechte vychladnout (min. 30 minut).
3. Kovovou ochrannou mřížku vyčistěte vysavačem nebo kartáčem.
4. Vnější povrch přístroje očistěte mírně navlhčenou utěrkou. Nepoužívejte agresivní čisticí prostředky! Do vnitřních částí přístroje, ani do elektrických částí nesmí vniknout voda!

## ODSTRANĚNÍ ZÁVAD

Závada	Odstranění závady
Přístroj v nastaveném stupni vytápění nevytápí.	Zkontrolujte zdroj síťového napětí.
	Zkontrolujte nastavení termostatu.
	Ochrana před přehřátím se mohla aktivovat.
Ochrana před přehřátím se často aktivuje.	Vyčistěte přístroj.

## LIKVIDACE



Přístroje, které již nebudete používat, shromažďujte zvlášť a tyto nevhazujte do běžného komunálního odpadu, protože mohou obsahovat látky nebezpečné pro životní prostředí nebo škodlivé lidskému zdraví! Nepotřebné nebo nepoužitelné přístroje můžete zdarma odevzdat v místě distribuce, respektive u všech takových distributorů, kteří se zabývají prodejem zařízení, která mají stejné parametry a funkci. Odevzdat můžete i na sběrných místech určených ke shromažďování elektronického odpadu. Tak chráníte životní prostředí, své zdraví a zdraví ostatních. V případě jakéhokoli dotazu kontaktujte místní organizaci zabývající se zpracováváním odpadu. Úlohy předepsané příslušnými právními předpisy vztahujícími se na výrobce vykonáváme a neseme s tímto spojené případné náklady.

## Zjednodušený text EU prohlášení o shodě

Společnost „Somogyi Elektronik Kft.“ tímto potvrzuje, že rádiové zařízení typu FK 420 WIFI splňuje požadavky směrnice číslo 2014/53/EU. Kompletní text EU prohlášení o shodě je přístupný na následující internetové adrese: [www.somogyi.hu](http://www.somogyi.hu)

## **HR** **BiH** **PAMETNA GRIJALICA**

### AŽNE SIGURNOSNE UPUTE

### PAŽLJIVO PROČITAJTE UPUTSTVO ZA UPUTE PRIJE UPORABE I SAČUVAJTE IH ZA DALJNJU UPORABU!

#### UPOZORENJA I MJERE OPREZA

1. Prije korištenja proizvoda pročitajte, odnosno sačuvajte uputu za uporabu. Originalna uputa je pripremljena na mađarskom jeziku.
2. Djecu manju od 3 godine treba dalje držati od uređaja, izuzev, ako je osiguran njihov neprekidni nadzor. Djeca starija od 3, a mlađa od 8 godina mogu samo uključiti, odnosno isključiti uređaj, i to jedino u slučaju ako je uređaj postavljen i montiran u normalnu poziciju funkcioniranja, a osiguran je nadzor djece ili su djeca dobila upute o sigurnoj uporabi uređaja i svjesna su opasnosti koje mogu proistići iz uporabe. Osobe sa smanjenom fizičkom, psihičkom ili osjećajnom sposobnošću, kojima nedostaje znanje i iskustvo, i starije od 8 godina, samo u tom slučaju mogu koristiti uređaj ukoliko to čine uz nadzor, ili su dobili upute za sigurno korištenje uređaja i razumiju opasnosti koje proizlaze iz uporabe uređaja. Djeca se ne smiju igrati s uređajem. Djeca mogu čistiti ili održavati uređaj samo u slučaju da ih nadzire odrasla osoba. **POZOR: Pojedini dijelovi uređaja mogu postati izuzetno vrel i mogu prouzrokovati opekline. Posebno treba paziti ukoliko su oko uređaja djeca ili osobe koje se ne mogu starati o sebi.**
3. Uvjerite se da uređaj nije oštećen tijekom prijevoza!
4. Ne upotrebljavajte grijalicu ako je pala.
5. Ne upotrebljavajte grijalicu ako postoje vidljivi znakovi oštećenja.
6. Nikada nemojte smjestiti uređaj izravno u kutove i pridržavajte se minimalnih instalacijskih udaljenosti navedene na slici 1.. Uvijek se pridržavajte zdravstvenih i sigurnosnih propisa važećih u zemlji uporabe!
7. Uređaj se smije koristiti za zagrijavanje zraka, a ne za opće grijanje
8. Struja vrućeg zraka ne smije biti usmjerena ravno na zavjese ili druge zapaljive materijale!
9. Ne postavljajte ga u blizini zapaljivih materijala. (min. 100 cm)
10. Nemojte koristiti na mjestima gdje se mogu otpustiti zapaljive pare ili eksplozivna prašina. Nemojte koristiti u blizini zapaljivih materijala ili u potencijalno eksplozivnoj atmosferi!
11. ZABRANJENO korištenje aparata u blizini kade, umivaonika, tuša, bazena ili saune!
12. ČUVAJO je zabranjeno instalirati ili koristiti uređaj u zonama 0 i 1 u prostorijama koje sadrže kade ili tuševe (vidi 5. sliku)!
13. Svi krugovi u prostorijama u kojima se nalaze kade ili tuševi moraju biti zaštićeni jednim ili više RCD-ova s nazivnom strujom okidanja do 30 mA!
14. Prilikom postavljanja uređaja u prostorije s kadama ili tuševima poštujujte lokalne ili posebne nacionalne propise.
15. Grijач mora biti montiran u takvom položaju, kako bi se onemogućilo da osoba koja ostane u kadi ili pod tušem dotakne prekidače i druge kontrolne uređaje.
16. Zabranjeno je postavljati uređaj izravno ispod utičnice!
17. Prilikom lociranja i postavljanja aparata, obratite pažnju na zidni materijal i njegovu nosivost!
18. Prije uključivanja uređaja provjerite je li učvršćen na zid!
19. Radite samo pod stalnim nadzorom!
20. Nemojte raditi bez nadzora u prisutnosti djece!
21. Zabranjeno je korištenje aparata u motornim vozilima ili u skućenim prostorima (<5 m<sup>2</sup>) kao što su dizala!

22. Ako uređaj ne namjeravate koristiti dulje vrijeme, isključite ga i izvucite utikač iz utičnice!
23. Prije pomicanja uvijek isključite napajanje iz grijača!
24. Ako se otkrije nepravilan rad (npr. Neobičajan šum ili neugodan miris iz uređaja), odmah ga isključite i isključite utikač!
25. Pazite da strano tijelo ili tekućina ne uđu u uređaj kroz otvore.
26. Zaštitite od prašine, vlage, sunčevog svjetla i izravnog zračenja topline!
27. Isključite aparat isključivanjem iz električne utičnice prije čišćenja!
28. Ne dodirujte uređaj ili kabel za napajanje mokrim rukama!
29. Uređaj može biti priključen samo na ispravno uzemljene električne zidne utičnice od 230 V ~ / 50 Hz!
30. Potpuno odvijte kabel za napajanje!
31. Nemojte voditi kabel za napajanje na uređaju ili blizu otvora za ulaz i izlaz zraka!
32. Ne dovodite naponski kabel ispod tepiha, otirača itd.!
33. Za spajanje uređaja nemojte koristiti produžne kabele ili razdjelnike napajanja!
34. Uređaj bi trebao biti smješten tako da omogućuj jednostavan pristup i uklanjanje utikača!
35. Vodite kabel za napajanje kako biste spriječili da se slučajno izvadi ili se spotakne.
36. Uređaj je namijenjen za kućnu uporabu. Nije dopuštena industrijska uporaba! Zbog stalnih poboljšanja, tehnički podaci i dizajn mogu se promijeniti bez prethodne najave.
37. Aktalne korisničke upute možete preuzeti na [www.somogyi.hu](http://www.somogyi.hu) web stranici.
38. Ne preuzimamo odgovornost za tiskanje pogrešaka koje se mogu pojaviti i ispričavamo se za njih.

### OPASNOST OD STRUJNOG UDARA!



Zabranjeno je rastaviti, modificirati uređaj ili njegov pribor! U slučaju oštećenja bilo kog dijela proizvoda, odmah ga isključite iz struje i obratite se stručnoj osobi!



Ako se priključni kabel za struju ošteti, njegovu zamjenu može izvršiti isključivo proizvođač, njegov serviser ili stručna osoba koja je obučena na odgovarajući način!



**ZABRANJENO PREKRITI!** PREKRIVANJE UREĐAJA MOŽE DOVESTI DO PREGRIJAVANJA, POŽARA, STRUJNOG UDARA

### INSTALACIJA

1. Prije ugradnje, pažljivo uklonite ambalažu i pazite da ne oštetite uređaj ili priključni kabel. Aparat ne smije raditi ako je oštećen na bilo koji način!
2. Izvadite aparat iz kutije!
3. Pričvrstite priložene baze na dno grijača (**3. slika**). U tu svrhu koristite 4 mala vijka.
4. Postavite aparat na noge na tvrdu, ravnu površinu!
5. Ako se koristi na zid, montirajte uređaj bez podnožja na zid pomoću priloženih priključaka. (**4. slika**)
  - a. Uklonite zidne konzole sa stražnje strane uređaja nakon što otpustite dva sigurnosna vijka.
  - b. Zidnu konzolu pričvrstite zidnim klinovima i 4 vijka na zid. Koristite vijke koji odgovaraju veličini vijaka i strukturi zida. Uvjericite se da zidna konzola stoji vodoravno na zidu.
  - c. Objesite 2 vješalice smještene na dnu stražnje strane aparata na vijke, a zatim nagnite prema zidnoj kuki dvije gornje točke pričvršćenja.
  - d. Pritegnite sigurnosne vijke.
6. Da bi se osigurao pravilan rad, mora se osigurati slobodna cirkulacija vrućeg zraka. Stoga obratite pozornost na minimalne instalacijske udaljenosti navedene na **sluci 2!**
7. Prekidači na uređaju moraju biti u položaju OFF!
8. Spojite uređaj u standardnu uzemljenu zidnu utičnicu! Sada je uređaj spreman za rad!

## ČIŠĆENJE, ODRŽAVANJE

Kako bi se osigurao optimalan rad, uređaj može zahtijevati čišćenje najmanje jednom mjesečno, ovisno o načinu uporabe i stupnju onečišćenja.

1. Isključite uređaj i isključite ga iz utičnice prije čišćenja.
2. Pustite da se uređaj ohladi (najmanje 30 minuta).
3. Očistite zaštitnu rešetku pomoću usisavača opremljenog dodatkom za četkicu.
4. Vanjsku površinu uređaja očistite lagano navlaženom krpom. Nemojte ga koristiti
5. agresivna sredstva za čišćenje. Izbjegavajte nakupljanje vode unutar i na električnim dijelovima uređaja!

## RJEŠAVANJE PROBLEMA

Kvar	Rješenje
Uređaj ne radi u razinama grijanja.	Provjerite napajanje!
	Provjerite postavke termostata!
	Zaštita od pregrijavanja je možda uključena.
Zaštita od pregrijavanja se aktivira često.	Očistite uređaj!

## RASPOLAGANJE



Uređaji koji se odlažu u otpad se trebaju izdvojeno prikupljati, odvojeno od otpada iz kućanstva, jer mogu u sebi sadržati komponente koje su opasne po okoliš i ljudsko zdravlje! Korišteni ili uređaji koji se odlažu u otpad se besplatno mogu odnijeti na mjesto njihove distribucije, odnosno kod takvog distributera koji vrši prodaju uređaja istih karakteristika i funkcije. Mogu se odložiti i na deponijima koji su specijalizirani za odlaganje elektronskog otpada. Ovime Vi štite Vaš okoliš, Vaše i zdravlje drugih ljudi. Ukoliko imate pitanja, obratite se lokalnoj organizaciji za odlaganje otpada. Prihvaćamo na sebe zakonom određene obveze koje su propisane za proizvođače i sve troškove koji su u vezi s tim.

## Pojednostavljena EU izjava o sukladnosti

Somogyi Elektronik Ltd. potvrđuje da je radijska oprema FK 420 WIFI u skladu s direktivom 2014/53 / EU. Cijeli tekst EU certifikata o sukladnosti dostupan je na sljedećem linku: [somogyi@somogyi.hu](mailto:somogyi@somogyi.hu)







## EN SMART HEATER

### FEATURES





electric heater for warming the atmosphere of indoor premises ● can be controlled with touch buttons or with smartphone application ● adjustable output 1000 W / 2000 W ● electronic thermostat ● 24-hour switch off timing ● weekly program ● child lock ● IPX4 protected against splashing water ● metal front panel ● wall-mountable, or standalone design ● automatic switch off in case of overheating

### OPERATION

The unit can be controlled with its touch buttons or with free smart phone application.

With the appliance's touch buttons: After you have connected the appliance to the power network, switch it on with the main switch. It emits a short beep. You can **switch on or off** the appliance with the  button. On the left side of the screen, the measured temperature, on its right side the set temperature is readable. You can set the desired temperature **15–35 °C** of the unit with its touch button (14.). If the room temperature is the same as the set temperature, the appliance will no longer heat. The appliance switches on when the room temperature drops 2 °C below the set value. **Heating stages** can be selected with  buttons. The low stage (1000 W) is indicated with  mark, while the high stage (2000 W) is indicated with  mark on the display. With the help of the  button, you can set the remaining operating time, up to 24 hours. **Child lock** function can be switched on or off with child lock (13.) button of the appliance by holding it for 3 seconds. In case of **power cut** or after switching off with the main switch, all settings, including child lock will be deleted. After switching on, the default thermostat temperature is 25 °C. When switched off with the  button, the thermostat, heating stage setting is retained.

With smartphone application. The mobile phone needs to be connected to internet.

1. Scan the QR code (**6. figure**) with you smart phone then download and install "Tuya Smart" application.
2. Select the country dialing number, enter your mobile phone number and press the "Get" button.
3. Enter the "Verification code" you got in SMS and enter the password you want to use in the application, which should consist of numbers and letters.
4. Login to the application: „Login”
5. Make sure your appliance and smartphone are as close as possible to the wifi router and both are connected to it.
6. Add the new appliance to the program by pressing the "+" button.
  - Select the appliance type: "Heater".
  - Press the "Finish network configuration" button.
  - Press and hold the  button for more than 5 seconds until the beep sound
  - Tick the check box, and press „Next: Connect appliance with Wi-Fi" button
  - Enter the Wi-Fi password, and press the „Confirm" button.
  - Press and hold the  button for more than 5 seconds until the beep sound. The appliance is connecting the cloud based application.
7. If the connection under the 6. point was not successful, "Failed to add" is displayed.
  - Choose the lower „Add appliance with other methods" possibility.
  - Press and hold the  button for more than 5 seconds until the beep sound.
  - Press the „Finish network configuration" button.
  - Tick the check box, and press „Next: Connect appliance with Wi-Fi" button
  - Enter the Wi-Fi password, and press the „Confirm" button.
  - On the appearing „Connect phone to appliance's wifi hotspot" screen, choose the „Connect now" option.
  - Press and hold the  button for more than 5 seconds until the beep sound, until the WLAN network shows up the „SmartLife-XXXX" network. Choose this for the connection. If the status is „Connected", then press the step back button on the mobile.
  - The „Connecting now" screen runs down, and the appliance is connected to the cloud based application.
8. In the application, you can see the room temperature, you can switch on/off the appliance, you can choose low (Low) or high (High) heating stage, you can switch the child lock on/off, you can set switch off timing, and you can set the exact times and dates for switching the appliance on and off.

In the event of overheating, the **overheating protection function** will switch off the appliance, for example when the air inlets and outlets are covered. Power off the appliance by unplugging it from the electric outlet. Allow the appliance to cool (for at least 30 minutes). Check whether the air inlets and outlets are obstructed or not, and clean them if necessary. Install the appliance again. If the overheating protection activates again, power off the appliance by unplugging it from the electric outlet and contact the service facility.

## SPECIFICATIONS

power supply: .....	230 V~ / 50 Hz
output:.....	1000 W / 2000 W
maximum output:.....	2000 W
IP protection: .....	IPX4: Protected against splashing water, from every directions!
dimensions of heater:	
standing on floor: .....	92 x 43 x 24 cm
mounted on wall:.....	92 x 38 x 9 cm
transmission frequency/output:.....	2,4 GHz / 1 mW
weight: .....	6,7 kg
length of power cable: .....	1,5 m

## **H** SMART FŰTŐTEST

### JELLEMZŐK

elektromos fűtőtest, beltéri helyiségek levegőjének felmelegítésére • érintőgombokkal vagy okostelefonos alkalmazással vezérelhető  
• szabályozható teljesítmény 1000 W / 2000 W • elektronikus termosztát • 24 órás kikapcsolás időzítés • heti program • gyerekzár  
• IPX4 freccsenő víz ellen védett • fém előlap • falra szerelhető, vagy álló kivitel • automatikus kikapcsolás túlmelegedés esetén

### ÜZEMELTETÉS

A készüléket annak érintőgombjaival, vagy az ingyenes okostelefonos alkalmazással vezérelhetjük.

**A készülék érintőgombjaival:** Miután csatlakoztatta a készüléket a hálózathoz, kapcsolja be a főkapcsolóval. A készülék röviden szipol. A **⊕** gombbal **be/ki kapcsolhatja** a készüléket. A kijelző bal oldalán a mért, jobb oldalán a beállított hőmérséklet olvasható. A készülék érintő gombjaival (14.) **beállíthatja 15–35 °C-ig** az elérendő hőmérsékletet. Ha a helyiség hőmérséklete megegyezik a beállított hőmérséklettel, úgy a készülék nem fűt tovább. A készülék akkor kapcsol be ismét, ha a helyiség hőmérséklete 2 °C-kal a beállított érték alá csökken. A **fűtési fokozatok** a gombbal választhatók ki. Az alacsony (1000 W) fokozatot ⊕, míg a magas (2000 W) fokozatot ⊕ jelzi a kijelzőn. A ⊕ gomb segítségével óránként beállíthatja a **hátralévő működési időt**, egészen 24 óráig. A **gyerekzár** funkciót a készülék gyerekzár gombjának (13.) 3 mp-ig történő nyomva tartásával kapcsolhatjuk be, illetve ki. **Áramszünet**, vagy a főkapcsolóval történő kikapcsolás esetén minden beállítás, így a gyerekzár is törlődik. Bekapcsolás után az alapértelmezett termosztát hőmérséklet 25 °C. A ⊕ gombbal történő kikapcsoláskor a termosztát, a fűtési fokozat beállítása megmarad.

Okostelefonos alkalmazással. A telefonnak az internethez kell kapcsolódnia.

1. Olvassa be telefonjával a QR-kódot (**6. ábra**), majd töltsse le és telepítse a „Tuya Smart” alkalmazást.
2. Válassza ki az országhívó számot, majd adja meg mobiltelefonszámát, nyomja meg a „Get” gombot.
3. Az SMS-ben kapott megerősítő kódot („verification code”) gépelje be, és adja meg az alkalmazásban használni kívánt jelszavát, amely számokból és betűkből kell, hogy álljon.
4. Lépjön be az alkalmazásba: „Login”
5. Biztosítsa, hogy a készülék és az okostelefon a wifi routerhez a lehető legközelebb legyen, és mindkettő ahhoz kapcsolódjon.
6. Adja hozzá a programhoz az új berendezést a „+” gomb megnyomásával.
  - Válassza ki az eszköz típusát: „Heater”.
  - Nyomja meg a „Finish network configuration” gombot.
  - Tartsa nyomva több, mint 5 másodpercig a készülék ⊕ gombját a sípszóig.
  - Pipálja ki a jelölőnégyzetet, nyomjon „Next: Connect device with Wi-Fi” gombot
  - Adja meg a Wi-Fi jelszót, majd nyomjon „Confirm” gombot.
  - Tartsa nyomva több, mint 5 másodpercig a készülék ⊕ gombját a sípszóig. A készülék most csatlakozik a felhő alapú alkalmazáshoz.
7. Ha nem volt sikeres a 6-os pont szerinti csatlakozás, akkor a „Failed to add” felirat jelenik meg.
  - Válassza az alsó „Add device with other methods” lehetőséget.
  - Tartsa nyomva több, mint 5 másodpercig a készülék ⊕ gombját a sípszóig.
  - Nyomja meg a „Finish network configuration” gombot.
  - Pipálja ki a jelölőnégyzetet, nyomjon „Next: Connect device with Wi-Fi” gombot
  - Adja meg a Wi-Fi jelszót, majd nyomjon „Confirm” gombot.
  - A megjelenő „Connect phone to device’s wifi hotspot” képernyőn válassza a „Connect now” lehetőséget.
  - Tartsa nyomva több, mint 5 másodpercig a készülék ⊕ gombját a sípszóig, amíg a WLAN hálózatok között megjelenik a „SmartLife-XXXX” hálózat. Válassza ki ezt a csatlakozáshoz. Ha a státusz „Csatlakozva”, akkor nyomja meg a telefon visszalépés gombját.
  - A „Connecting now” képernyő lefut, és a készülék csatlakozott a felhő alapú alkalmazáshoz.
8. Az alkalmazásban látja a szoba hőmérsékletét, be/ki kapcsolhatja a készüléket, alacsony (Low) vagy magas (High) fűtési fokozatot választhat, be/ki kapcsolhatja a gyerekzárát, kikapcsolás időzítést állíthat be, valamint beállíthatja a készülék ki- és bekapcsolásának pontos időpontjait és napjait.



A **túlmelegedés elleni védelem** túlmelegedés esetén kikapcsolja a készüléket, pl. a levegő be- és kivezető nyílások letakarásakor. Áramtalanítsa a készüléket a csatlakozódugó kihúzásával. Hagyja lehűlni a készüléket (min. 30 perc). Ellenőrizze, szabadok-e a levegő be- és kivezető nyílások; ha kell, tisztítsa meg. Ismét helyezze üzembe a készüléket. Ha a túlmelegedés elleni védelem ekkor is aktiválódik, áramtalanítsa a készüléket a csatlakozódugó kihúzásával és forduljon szakszervizhez.

## MŰSZAKI ADATOK

tápellátás:	230 V~ / 50 Hz
teljesítmény:	1000 W / 2000 W
maximális teljesítmény:	2000 W
IP védettség:	IPX4: Freccsenő víz ellen védett, minden irányból!
fűtőtest mérete:	
padlón állva:	92 x 43 x 24 cm
falra szerelve:	92 x 38 x 9 cm
jelátviteli frekvencia/teljesítmény:	2,4 GHz / 1 mW
tömege:	6,7 kg
csatlakozókábel hossza:	1,5 m

## **SK** SMART OHRIEVAČ

### CHARAKTERISTIKA

elektrický ohrievač na ohrievanie vzduchu v interiéri • možnosť ovládať pomocou dotykových tlačidiel alebo smartfónu • regulovateľný výkon 1000 W / 2000 W • elektronický termostat • 24 h časovač vypnutia • týždenný program • detská zámka • IPX4 ochrana pred striekajúcou vodou • kovový predný panel • montáž na stenu alebo voľne stojace prevedenie • automatické vypnutie v prípade prehriatia

### PREVÁDZKA PRÍSTROJA

Prístroj môžete ovládať pomocou dotykových tlačidiel alebo bezplatnej mobilnej aplikácie v smartfóne.

Pomocou dotykových tlačidiel: Po pripojení k elektrickej sieti zapnite prístroj pomocou hlavného spínača. Prístroj krátko zapípa. Pomocou tlačidla ☉ môžete **za- / vypnúť** prístroj. Na ľavej strane displeja sa zobrazuje nameraná teplota vzduchu, na pravej strane displeja sa zobrazuje nastavená teplota. Pomocou dotykových tlačidiel (14.) prístroja môžete **nastaviť teplotu od 15 do 35 °C**, ktorú chcete dosiahnuť. Keď teplota v miestnosti sa zhoduje s nastavenou teplotou, tak prístroj ďalej neohrieva. Zapne sa znovu vtedy, keď teplota v miestnosti klesne pod nastavenú teplotu o 2 °C. **Stupeň ohrievania** môžete vybrať pomocou tlačidla ☉. Nízky stupeň (1000 W) označuje ☉, vysoký stupeň (2000 W) označuje ☉ na displeji. Pomocou tlačidla ☉ môžete nastaviť **prevádzkový čas** po hodinách, až do 24 h. Funkciu **detskej zámky** môžete za- a vypnúť podržaním tlačidla detskej zámky (13.) 3 sekundy. V prípade **výpadku elektrickej energie** alebo vypnutím pomocou hlavného spínača spínača všetky nastavenia, aj detská zámka sa vymaže. Po zapnutí nastavená teplota termostatu bude 25 °C. Po vypnutí tlačidlom ☉, nastavenia termostatu a stupňa ohrievania zostanú uložené.

Pomocou aplikácie v smartfóne. Telefón musí byť pripojený na internet.

1. Načítajte do telefónu QR kód (6. obr.), stiahnite a nainštalujte aplikáciu „Tuya Smart“.
2. Vyberte smerové číslo krajiny, zadajte číslo mobilného telefónu a stlačte tlačidlo „Get“.
3. Zadajte potvrdzovací kód („verification code“), ktorý dostanete formou SMS a zadajte heslo, ktoré chcete používať v aplikácii. Heslo musí obsahovať čísla aj písmená.
4. Spustíte aplikáciu: „Login“
5. Dbajte na to, aby prístroj a smartfón boli umiestnené čo najbližšie k wifi routeru.
6. Zadajte do programu nové zariadenie stlačením tlačidla „+“.
  - Vyberte typ prístroja: „Heater“.
  - Stlačte tlačidlo „Finish network configuration“.
  - Podržte tlačidlo ☉ na prístroji viac ako 5 sekúnd až do pípnutia.
  - Označte fajkou štvorček, stlačte tlačidlo „Next: Connect device with Wi-Fi“.
  - Zadajte heslo na Wi-Fi, stlačte tlačidlo „Confirm“.
  - Podržte tlačidlo ☉ na prístroji viac ako 5 sekúnd až do pípnutia. Prístroj sa pripojí na aplikáciu.
7. Keď pripojenie podľa bodu 6 nebolo úspešné, tak sa objaví nápis „Failed to add“.
  - Vyberte možnosť dole „Add device with other methods“.
  - Podržte tlačidlo ☉ na prístroji viac ako 5 sekúnd až do pípnutia.
  - Stlačte tlačidlo „Finish network configuration“.
  - Označte fajkou štvorček, stlačte tlačidlo „Next: Connect device with Wi-Fi“.
  - Zadajte heslo na Wi-Fi, stlačte tlačidlo „Confirm“.
  - V okienku „Connect phone to device's wifi hotspot“ vyberte možnosť „Connect now“.
  - Podržte tlačidlo ☉ na prístroji viac ako 5 sekúnd až do pípnutia, kým sa objaví sieť „SmartLife-XXXX“ medzi sieťami WLAN. Vyberte sieť pre pripojenie. Keď status je „Pripojený“, tak stlačte tlačidlo krok späť na telefóne.

• Objaví sa okienko „Connecting now” a prístroj sa pripojí k aplikácii.

8. V aplikácii vidíte teplotu vzduchu v miestnosti, môžete prístroj za- / vypnúť, vybrať nízky (Low) alebo vysoký (High) stupeň ohrievania, za- / vypnúť detskú zámku, nastaviť časovač vypnutia, resp. presný čas za- a vypnutia prístroja každý deň v týždni.

**Ochrana proti prehriatiu** vypne prístroj v prípade prehriatia prístroja, napr. pri zakrytí vstupného alebo výstupného otvoru vzduchu. Prístroj odpojte od elektrickej siete vytiahnutím z elektrickej zásuvky. Nechajte prístroj vychladnúť (min. 30 minút). Skontrolujte otvory vstupu a výstupu vzduchu; v prípade potreby ich vyčistite. Potom prístroj znovu zapnite. Ak sa aj potom aktivuje ochrana proti prehriatiu, odpojte prístroj z elektrickej siete vytiahnutím zo zásuvky a obráťte sa na odborný servis.

## TECHNICKÉ ÚDAJE

napájanie:	230 V~ / 50 Hz
výkon:	1000 W / 2000 W
max. výkon:	2000 W
IP ochrana:	IPX4: Ochrana proti striekajúcej vody zo všetkých strán!
rozmery ohrievača:	
s podstavcom:	92 x 43 x 24 cm
montovaný na stenu:	92 x 38 x 9 cm
frekvencia prenosu/výkon:	2,4 GHz / 1 mW
hmotnosť:	6,7 kg
dĺžka pripojovacieho kábla:	1,5 m

## RO RADIATOR SMART

### CARACTERISTICI

convector electric, pentru încălzirea aerului din încăperi • poate fi controlat prin butoane tactile sau telefoane smart • putere reglabilă 1000 W / 2000 W • termostat electric • temporizator de 24 de ore • program săptămânal • protecție copii • protecție IPX4 împotriva stropilor de apă • panou frontal metalic • se utilizează pe picioare sau montat pe perete • oprire automată în caz de supraîncălzire

### EXPLOATARE

Aparatul poate fi comandat prin butoanele tactile ori prin internet cu ajutorul aplicației gratuite instalate pe telefonul mobil.

Cu butoanele tactile de pe aparat: După conectarea aparatului la rețea, porniți-l cu ajutorul comutatorului principal. Acesta va emite un sunet scurt. Cu ajutorul butonului ☉ puteți porni/opri aparatul. Pe partea stângă a ecranului apare valoarea măsurată, iar pe partea dreaptă valoarea setată. Puteți seta **temperatura dorită de la 15 la 35 °C** cu ajutorul butoanelor tactile de pe aparat (14.). Dacă temperatura din încăperea este identică cu cea setată, aparatul nu va încălzi. Aparatul va încălzi din nou, dacă temperatura din încăperea scade cu 2 °C sub cea setată. **Treptele de încălzire** pot fi selectate cu butonul ☺. Treapta joasă (1000 W) este semnalizată pe ecran de ☺, iar treapta superioară (2000 W) de ☻. Cu butonul ☹ puteți seta **tempul de funcționare rămas** pe fiecare oră până la 24 de ore. Funcția de **protecție copii** se activează și se oprește prin apăsarea timp de 3 secunde a butonului pentru protecție copii (13.). În cazul unei **pane de curent** ori dacă aparatul este oprit de pe comutatorul principal, se vor șterge toate setările, inclusiv cel de protecție copii. După pornire, temperatura de bază a termostatului este de 25 °C. Dacă opriți aparatul de la buton ☉, setările la termostat și la treapta de încălzire se memorează.

Aplicatia pentru smartphone: Telefonul trebuie conectat la internet.

1. Scanați codul QR cu telefonul mobil, apoi descărcați și instalați aplicația „TuyaSmart”.
2. Selectați prefixul țării, apoi introduceți numărul Dvs. de telefon mobil, fără prefixul 04, după care apăsați butonul „Get”.
3. Introduceți codul de validare primit prin SMS („Verification code”) urmat de parola (cifre și litere) pe care doriți să-l utilizați pentru aplicație.
4. Accesați butonul Login și conectați-vă.
5. Asigurați-vă că atât aparatul, cât și smartphone-ul sunt aproape de routerul cu WiFi și ambii sunt conectați la aceeași rețea. Adăugați aparatul nou la aplicație prin apăsarea butonului „+”.
6. Selectați tipul aparatului: „Heater”.
  - Apăsați butonul „Finish network configuration”.
  - Țineți apăsat timp de mai mult de 5 secunde butonul ☉ de pe aparat, până la semnalul sonor.
  - Bifați pătrățelul, apăsați butonul „Next: Connect device with Wi-Fi”
  - Introduceți parola WiFi și apăsați butonul „Confirm”.
  - Țineți apăsat timp de mai mult de 5 secunde butonul ☉ de pe aparat, până la semnalul sonor.
  - Aparatul se conectează la aplicația bazată pe Cloud.
7. În cazul în care prin urmarea pașilor de la punctul 6. conectarea a eșuat, pe ecran se va afișa mesajul „Failed to add”.
  - Selectați opțiunea de jos „Add device with other methods”.
  - Țineți apăsat timp de mai mult de 5 secunde butonul ☉ de pe aparat, până la semnalul sonor.
  - Apăsați butonul „Finish network configuration”.

- Bifați pătřățelul, apăsați butonul „Next: Connect device with Wi-Fi”
  - Introduceți parola WiFi și apăsați butonul „Confirm”.
  - Pe ecranul „Connect phone to device's wifi hotspot” selectați opțiunea „Connect now”.
  - Țineți apăsat timp de mai mult de 5 secunde butonul ④ de pe aparat, până la semnalul sonor, când între rețelele WLAN apare rețeaua „SmartLife-XXXX”. Selectați această rețea pentru conectare. Dacă statusul este “Conectat”, atunci apăsați butonul de înapoi al telefonului.
  - După ce pe ecran dispăre „Connecting now”, aparatul se va conecta de aplicația bazată pe Cloud.
8. În aplicație veți avea posibilitatea să vizualizați temperatura din încăpere, puteți porni/opri aparatul, puteți alege din treapta inferioară (Low) sau superioară (High) de încălzire, puteți porni/opri protecția de copii, puteți seta temporizatorul pentru oprire, respectiv puteți seta timpul exact și zilele pentru oprirea și pornirea aparatului.

**Protecția la supraîncălzire** oprește aparatul în caz de supraîncălzire, de exemplu în cazul în care orificiile de admisie și evacuare a aerului au fost acoperite. Scoateți aparatul de sub tensiune prin extragerea fișei din priză. Așteptați să se răcească (min. 30 minute). Verificați orificiile de intrare și ieșire a aerului și asigurați-vă că nu sunt obturate: curățați aparatul dacă este nevoie. Reporniți aparatul. Dacă protecția împotriva supraîncălzirii se activează din nou, scoateți aparatul din priză și adresați-vă unui service specializat.

#### DATE TEHNICE:

alimentare:.....	230 V~ / 50 Hz
putere: .....	1000 W / 2000 W
putere maximă:.....	2000 W
clasa de protecție IP:.....	IPX4: Protejat împotriva stropirii cu apă, din toate direcțiile!
dimensiune radiator:	
pe picioare: .....	92 x 43 x 24 cm
montat pe perete:.....	92 x 38 x 9 cm
rata de transmisie frecvență/putere:.....	2,4 GHz / 1 mW
greutate: .....	6,7 kg
lungime cablu de alimentare:.....	1,5 m

## **SRB MNE SMART GREJALICA**

#### OSOBINE



električna grejalica za zagrevanje vazduha u prostorijama • kontrola preko pametnog telefona ili tastera na dodir • podesiva snaga 1000 W / 2000 W • tajmersko isključenje 24 sata • nedeljni program • zaključavanje funkcija od dece • IPX4 zaštićena od prskajuće vode • metalna prednjica • samostojeća ili okačiva na zid • automatsko isključivanje u slučaju pregrevanja

#### PUŠTANJE U RAD

Uređaj se može upravljati preko kontrolne ploče sa tasterima na didir ili pametnim telefonom pomoću odgovarajuće aplikacije. Tasterima na uređaju: Nakon što se uređaj uključi u struju uključite je glavnim prekidačem. Začuće se kratki zvučni signal. Taster ④ služi za **uključivanje i isključivanje** uređaja. Sa leve strane displeja se može videti izmerena a sa desne strane podešena temperatura. Tasterima na dodir (14.) podešava se **željena temperatura 15–35 °C**. Ukoliko je temperatura prostorije ista kao i podešena temperaturom uređaj neće da greje. Uređaj će ponovo početi grejanje ako temperatura opadne 2 °C od podešene temperature. **Jačina grejanja** se može podesiti tasterom ⑤. Manja snaga (1000 W) ⑤, a veća snaga (2000 W) ⑥. Tasterom ⑦ može se podesiti tajmerski radu uređaja nakon čega će se automatski isključiti, maksimalno vreme 24 sata. **Zaključavanje od dece** se može aktivirati i deaktivirati držanjem 3 sekunde tastera (13.). **Nestanak struje**, ili isključenjem glavnog prekidača sva se podešavanja brišu kao i zaključavanje od dece. Nakon uključenja termostat će biti u fabrički podešenoj vrednosti 25 °C. Ako se grejanje isključuje tasterom ⑧, uređaj će da zapampi podešenu temperaturu.

#### Upravljanje preko pametnog telefona. Telefon mora imati internet konekciju.

1. Učitajte QR-kod u mobilni telefon (**6. skica**), instalirajte „Tuya Smart” aplikaciju na telefon.
2. Odaberite pozivni broj države i upišite vaš broj telefona, dodirnite taster „Get”.
3. SMS porukom ćete dobiti jedan verifikacioni kod („verification code”) unesite verifikacioni kod u aplikaciju i podesite pristupnu šifru koja treba da sadrži i brojeve i slova.
4. Uđite u aplikaciju: „Login”
5. Treba obezbediti da i uređaj i telefon budu blizu wifi rutera.
6. Tasterom „+” dodajte aplikaciji novi uređaj.
  - Odaberite tip ovog uređaja: „Heater”.
  - Pritisnite „Finish network configuration”.
  - Držite pritisnuto taster ④ duže od 5 sekundi, sve dok se ne čuje zvučni signal.
  - Kukicom potvrdite „Next: Connect device with Wi-Fi”
  - Ukucajte Wi-Fi password i pritisnite „Confirm” taster.

- Držte stisknutu tlačítko  duže od 5 sekund, sve dok se ne čuje zvukový signál. Uređaj će se povezati na „cloud“ servis.
7. Ako se povezivanje nije ostvarilo prema opisima u tački 6. pojaviće se ispis „Failed to add“.
- Odaberite mogućnost „Add device with other methods“.
  - Držte stisknutu tlačítko  duže od 5 sekund, sve dok se ne čuje zvukový signál.
  - Pritisnite „Finish network configuration“.
  - Kucicom potvrdite „Next: Connect device with Wi-Fi“
  - Ukucajte Wi-Fi password i pritisnite „Confirm“ taster.
  - Pojaviće se displej „Connect phone to device's wifi hotspot“ gde treba odabrati „Connect now“ mogućnost.
  - Držte stisknutu tlačítko  duže od 5 sekund, sve dok se ne čuje zvukový signál, dok se ne pojavi WLAN mreža „SmartLife-XXXX“
  - Odaberite ovu mrežu. Ako je status „konektovan“, na telefonu pritisnite povrat.
  - Nakon displeja „Connecting now“ uređaj se konektovao na „cloud“ servis.
8. Aplikacija omogućava da uključujete i isključujete uređaj, da se prati temperatura prostorije. Moguće je podesiti stepen grejanja (Low) ili (High), moguće je aktivirati i deaktivirati zaštitu za decu, vreme uključivanja i isključivanja i podešavati željena temperatura, odnosno moguće je podesiti tačno vreme i dan uključjenja i isključjenja uređaja.

**Zaštita od pregrevanja:** u slučaju pregrevanja isključuje uređaj, na primer ako su ventilacioni otvori prekriveni ili ako su jako uprljani. Uređaj isključite iz struje i ostavite je da se ohladi (min. 30 minuta), po potrebi očistite uređaj. Ponovo uključite uređaj u struju i pokrenite ga. Ako se i tada aktivira zaštita, isključite uređaj i obratite se stručnom licu.

## TEHNIČKI PODACI

napajanje:	230 V~ / 50 Hz
snaga:	1000 W / 2000 W
maksimalna snaga:	2000 W
IP zaštita:	IPX4 zaštita od prskajuće vode iz svih pravaca
dimenzije grejača:	
na podu:	92 x 43 x 24 cm
montiran na zid:	92 x 38 x 9 cm
Frekvencija prenosa podataka /snaga:	2,4 GHz / 1 mW
masa:	6,7 kg
dužina priključnog kabela:	1,5 m







## SMART TOPIDLO

### VLASTNOSTI

električny ohříváč pro vytápění vnitřních prostorů • ovládání s dotykovými tlačítky nebo aplikací pro smartphony • nastavitelný výkon 1000 W / 2000 W • elektronický termostat • 24 hodinový časovač • týdenní program • dětský zámek • ochrana IPX4 proti stříkající vodě • kovový přední panel • nástěnný nebo volně stojící provedení • automatické vypnutí při přehřátí



### PROVOZ

Zařízení můžete ovládat pomocí dotykových tlačítek nebo s bezplatnou aplikací pro chytré telefony.

**Pomocí dotykových tlačítek na přístroji:** Po připojení zařízení k síti zapněte hlavní vypínač. Přístroj krátce pípne. Stisknutím tlačítka  přístroj za/vypnete. Na levé straně displeje je čitelná naměřená a na pravé straně nastavená teplota. Dotykovými tlačítky (14.) můžete nastavit teplotu v rozmezí 15–35 °C. Když teplota v místnosti se shoduje s nastavenou teplotou, tak přístroj dále neohřívá. Zapne se znovu, když teplota v místnosti klesne pod nastavenou teplotu o 2 °C. Kroky vytápění lze zvolit pomocí  tlačítka. Stupeň nízkého (1000 W) je , zatímco vysoký (2000 W) je na displeji označen symbolem . Pomocí tlačítek  můžete nastavit zbývající čas provozu až do 24h. Funkci dětského zámku lze zapnout nebo vypnout stisknutím a podržením tlačítka dětského zámku (13) po dobu 3 sekund. V případě výpadku napájení nebo vypnutí napájení budou všechna nastavení zrušena, včetně dětské pojistky. Po zapnutí je výchozí teplota termostatu 25 °C. Po vypnutí tlačítkem , nastavení termostatu a stupně ohřívání zůstanou uloženy.

**Aplikace na chytrém telefonu.** Telefon musí být připojen k internetu.

1. Načtete na chytrý telefon QR-kód (**obrázek 6**), potom stáhněte a instalujte aplikaci „Tuya Smart“.
2. Zvolte číslo předvolby dané země, zadejte telefonní číslo a stiskněte tlačítko „Get“.
3. Zadejte potvrzující kód, který jste dostali formou SMS zprávy („verification code“) a zadejte heslo, které budete v aplikaci používat, heslo by mělo obsahovat čísla i písmena. K potvrzení máte k dispozici čas 60 vteřin.
4. Otevřete aplikaci: „Login“
5. Zajistěte, aby topné těleso i chytrý telefon byl umístěn co možná nejbliže k Wi-Fi routeru.
6. Stisknutím tlačítka „+“ přidejte do programu nové zařízení.
  - Zvolte typ zařízení: „Heater“.
  - Stiskněte tlačítko „Finish network configuration“.
  - Po dobu alespoň 5 vteřin podržte stisknuté tlačítko  na topném tělese, až do zaznění zvukového signálu.

- Označte dané políčko a stiskněte tlačítko „Next: Connect device with Wi-Fi“.
  - Zadejte heslo Wi-Fi a stiskněte tlačítko „Confirm“.
  - Po dobu alespoň 5 vteřin přidržeťte stisknuté tlačítko  na topném tělese, až do zaznění zvukového signálu. Nyní se přístroj připojí k aplikaci označené symbolem obláčku.
7. Pokud se Vám nepodařilo připojení podle postupu uvedeného v bodě číslo 6, bude na displeji vyobrazen nápis „Failed to add“.
- V nabídce dole zvolte možnost „Add device with other methods“.
  - Po dobu alespoň 5 vteřin přidržeťte stisknuté tlačítko  na topném tělese, až do zaznění zvukového signálu.
  - Stiskněte tlačítko „Finish network configuration“.
  - Označte dané políčko a stiskněte tlačítko „Next: Connect device with Wi-Fi“.
  - Zadejte heslo Wi-Fi a stiskněte tlačítko „Confirm“.
  - Na vyobrazeném displeji „Connect phone to device's wifi hotspot“ zvolte možnost „Connect now“.
  - Po dobu alespoň 5 vteřin přidržeťte stisknuté tlačítko  na topném tělese, a to až do zaznění zvukového signálu, dokud se mezi sítěmi WLAN neobjeví síť „SmartLife-XXXX“. Tuto síť zvolte za účelem připojení. Jestliže bude vyobrazen stav „Připojeno“, stiskněte na telefonu tlačítko „zpět“.
  - Uzavřete se vyobrazení s nápisem „Connecting now“, nyní bylo zařízení připojeno k aplikaci označené symbolem obláčku.
8. V aplikaci můžete vidět teplotu v místnosti, zapnout / vypnout zařízení, zvolit nízkou (LOW) nebo vysokou teplotu (HIGH) k vytápění, za/vypnout dětský zámek, nastavit vypnutí nebo zapnutí časovače zařízení, aby se zapínalo a vypínalo v daný čas a den.

Funkce **ochrany proti přehřátí** v případě přehřátí topné těleso vypne, např. při zakrytí vstupních a výstupních otvorů proudění vzduchu. Topné těleso odpojte z elektrické sítě vytažením zástrčky napájecího kabelu ze zásuvky. Topné těleso nechte vychladnout (alespoň 30 minut). Zkontrolujte, zda jsou volně vstupní a výstupní otvory proudění vzduchu; bude-li to nutné, postup zopakujte. Topné těleso opět uveďte do provozu. Jestliže se ochrana proti přehřátí aktivuje i poté, topné těleso odpojte z elektrické sítě vytažením ze zásuvky ve zdi a kontaktujte odborný servis.

## TECHNICKÉ PARAMETRY

napájení:.....	230 V~ / 50 Hz
výkon:.....	1000 W / 2000 W
maximální výkon:.....	2000 W
IP ochrana:.....	IPX4: Ochrana proti štrikající vodě ze všech směrů!
rozměry topného tělesa:	
při postavení na podlahu:.....	92 x 43 x 24 cm
při instalaci na stěnu:.....	92 x 38 x 9 cm
Frekvence přenosu dat:.....	2,4 GHz / 1 mW
hmotnost:.....	6,7 kg
délka napájecího kabelu:.....	1,5 m







## PAMETNA GRIJALICA

### ZNAČAJKE

grijalica za zagrijavanje zatvorenih prostora • upravljanje dodirnim gumbima ili aplikacijom za mobilni telefon • podesiva snaga 1000 W / 2000 W • elektronski termostat • 24-satni tajmer • tjedni program • dječija brava • IPX4 zaštita od prskajuće vode • prednja metalna ploča • montaža na zid, ili samostojeća • automatsko isključivanje u slučaju pregrijavanja





### RAD

Aparatom se može upravljati pomoću dodirnih gumba ili s besplatnom aplikacijom za pametne telefone.

**S dodirnim gumbima uređaja:** Nakon što ste uređaj priključili na električnu mrežu, uključite ga pomoću glavnog prekidača. On emitira kratki zvučni signal. Aparat možete **uključiti ili isključiti** pomoću  tipke. Na lijevoj strani zaslona, izmjerena temperatura, na desnoj strani može se očitati podešena temperatura. Možete podesiti **željenu temperaturu 15–35 °C** uređaja pomoću tipke (14.). Ako je temperatura prostorije ista kao i zadašnjena temperatura, uređaj prestaje grijati. Uređaj se ponovno uključuje kada sobna temperatura padne za 2 °C ispod zadašnje vrijednosti. **Stupnjevi grijanja** mogu se odabrati pomoću gumba . Nizak stupanj (500 W) označen je oznakom , dok je visoka razina (1000 W) označena oznakom  na zaslonu. Pomoću  tipke možete postaviti **preostalo vrijeme rada**, do 24 sata. Funkciju **blokade za djecu** možete uključiti ili isključiti tipkom za dječije zaključavanje (13.) na uređaju držeći je 3 sekunde. **U slučaju nestanka struje** ili nakon isključivanja s glavnom sklopkom, sve postavke, uključujući i blokadu za djecu, bit će izbrisane. Nakon uključivanja, zadana temperatura termostata je 25 °C. Kada se isključi  tipkom, održava se zadašnjeje termostata i razine grijanja.

**S aplikacijom za pametni telefon. Mobilni telefon mora biti spojen na internet.**

1. Skenirajte QR kod (**6. slika**) s pametnim telefonom i preuzmite i instalirajte "Tuya Smart" aplikaciju.
2. Odaberite broj za biranje zemlje, unesite broj mobilnog telefona i pritisnite gumb "Get".
3. Unesite "Verifikacijski kod" koji ste dobili u SMS-u i unesite zaporku koju želite koristiti u aplikaciji, koja se sastoji od brojeva i slova.

4. Prijavite se na prijavu: „Prijava“
5. Provjerite jesu li vaš uređaj i pametni telefon što bliže WiFi usmjerivaču i oba su spojena na njega.
6. Dodajte novi uređaj u program pritiskom na tipku "+".
  - Odaberite: "Grijač".
  - Pritisnite gumb "Završi konfiguraciju mreže".
  - Pritisnite i držite  tipku 5 sekundi dok se ne pojavi zvučni signal
  - Označite potvrdni okvir i pritisnite gumb "Dalje: Povežite uređaj s Wi-Fi"
  - Potvrdite okvir i pritisnite „Next: Connect“
  - Unesite lozinku Wi-Fi mreže i pritisnite gumb „ Confirm “.
  - Pritisnite i držite  tipku 5 sekundi do zvučnog signala. Uređaj povezuje aplikaciju baziranu na "Cloud-u".
7. Ako veza ispod točke 6. nije bila uspješna, prikazuje se "Neuspjelo dodavanje".
  - Odaberite nižu mogućnost „Dodaj uređaj s drugim metodama“.
  - Pritisnite i držite  tipku više od 5 sekundi do zvučnog signala.
  - Pritisnite gumb "Završi konfiguraciju mreže".
  - Označite potvrdni okvir i pritisnite gumb "Dalje: Povežite uređaj s Wi-Fi"
  - Unesite zaporku za Wi-Fi i pritisnite gumb "Potvrdi".
  - Na ekranu „Poveži telefon s bežičnom žarišnom točkom uređaja“ odaberite opciju „Poveži se sada“.
  - Pritisnite i držite  tipku duže od 5 sekunde do zvučnog signala, dok se WLAN mreža ne pojavi na mreži „SmartLife-XXXX“.
  - Odaberite ovo za vezu. Ako je status "Connected", pritisnite tipku za korak unatrag na mobitelu.
  - Zaslon „Povezivanje sada“ se pokreće, a uređaj je spojen na aplikaciju temeljenu na oblaku.
8. U aplikaciji možete vidjeti sobnu temperaturu, možete uključiti / isključiti aparat, možete odabrati nisku (nisku) ili visoku (visoku) stupanj grijanja, možete uključiti / isključiti zaključavanje, možete isključiti i isključiti dijete, vrijeme, i možete postaviti točno vrijeme i datume uključivanja i isključivanja uređaja.

U slučaju pregrijavanja, **funkcija zaštite od pregrijavanja** će isključiti uređaj, npr. Kada su pokriveni ulazi i izlazi za zrak. Isključite aparat isključivanjem iz električne utičnice. Pustite da se uređaj ohladi (najmanje 30 minuta). Provjerite jesu li ulazni i izlazni otvori za zrak začepljeni ili ne, i po potrebi ih očistite. Ugradite uređaj ponovno. Ako se zaštita od pregrijavanja ponovno aktivira, isključite aparat isključivanjem iz električne utičnice i kontaktirajte servis.

#### SPECIFIKACIJE

napajanje:.....	230 V~ / 50 Hz
snaga:.....	1000 W / 2000 W
maksimalna snaga:.....	2000 W
IP zaštita:.....	IPX4: Zaštićena od prskanja vode iz svih smjerova!
dimenzije grijalice:	
stoji na podu: .....	92 x 43 x 24 cm
montirano na zid: .....	92 x 38 x 9 cm
transmission frequency/output:.....	2,4 GHz / 1 mW
težina: .....	6,7 kg
dužino napojnog kabela:.....	1,5 m

producer/gyártó/výrobca/producător/proizvođač/výrobce/proizvođač: **Somogyi Electronic Kft.**  
H – 9027  
Győr, Gesztenyefa út 3.  
[www.somogyi.hu](http://www.somogyi.hu)

Distribútor: **Somogyi Electronic Slovensko s. r. o.**  
Ul. gen. Klapku 77, 945 01 Komárno, SK,  
Tel.: +421/0/35 7902400  
[www.somogyi.sk](http://www.somogyi.sk)

Distribútor: **S.C. SOMOGYI ELEKTRONIC S.R.L.**  
J12/2014/13.06.2006 C.U.I.: RO 18761195  
Cluj-Napoca, județul Cluj, România, Str. Prof. Dr. Gheorghe Marinescu, nr. 2, Cod poștal: 400337  
Tel.: +40 264 406 488, Fax: +40 264 406 489  
[www.somogyi.ro](http://www.somogyi.ro)  
Producător: Somogyi Electronic Kft

Uvoznik za SRB: **ELEMENTA d.o.o.**  
Jovana Mikića 56, 24000 Subotica, Srbija  
Tel: +381(0)24 686 270  
[www.elementa.rs](http://www.elementa.rs)  
Zemlja uvoza: Mađarska  
Proizvođač: Somogyi Electronic Kft.

Uvoznik za HR: **ZED d.o.o.**  
Industrijska c. 5, 10360 Sesvete, Hrvatska  
Tel: +385 1 2006 148  
[www.zed.hr](http://www.zed.hr)

Uvoznik za BiH: **DIGITALIS d.o.o.**  
M.Spahe 2A/30, 72290 Novi Travnik, BiH  
Tel: +387 61 095 095  
[www.digitalis.ba](http://www.digitalis.ba)

Proizvođač: Somogyi Electronic Kft, Gesztenyefa ut 3, 9027 Gyor, Mađarska

