

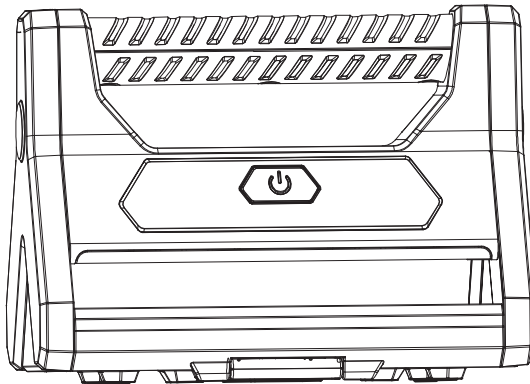





7890H,
7891H

Használati utasítás

Y-Light akkumulátoros lámpákhoz



Technikai adatok:

Típus:	EL1010D	EL1020D	EL1030D	EL1040D
Hálózati töltő:	100-240V ~ 50/60Hz 5V 2A			
Teljesítmény:	10W	20W	30W	40W
Fényáram:	900lm	1600lm	2400lm	3200lm
Akkumulátor:	3.7V 3.6Ah Lion Battery	3.7V 6Ah Lion Battery	3.7V 14.4Ah Lion Battery	18.5V 3.6Ah Lion Battery
Töltési idő:	3.5 Hours	3.5 Hours	6 Hours	6.5 Hours
	Hálózati töltő: Class II			
	Class III			
	Megfelel az összes vonatkozó EK irányelv követelményének			
Védettség:	IP54			
Méretetek:	17.2 x 23.1 x 4.1 cm			

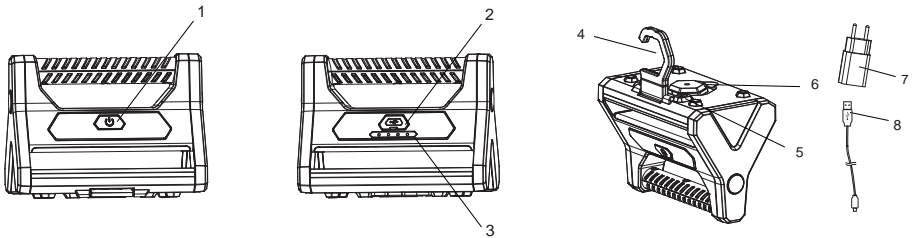

1. Ki/Be kapcsoló gomb
2. USB Type C aljzat
3. Töltöttségi szint jelző
4. Akasztó
5. Rögzítő furatok
6. Állvány rögzítési hely
7. Hálózati töltő
8. USB Type C vezeték

BEVEZETŐ

Tisztelt Vásárló!

Köszönjük, hogy termékünket választotta. Kérjük, a termék használata előtt gondosan olvassa el az alábbi használati utasítást, és őrizze meg későbbi felhasználás céljából.

Használat előtt ellenőrizze, hogy a termék sérült-e!

BIZTONSÁG

Tartsa be a használati útmutatóban foglaltakat!

Adja át a használati utasítást a következő tulajdonosoknak!

Nem gyermekek számára készült!

Sérült lámpát ne üzemeltessen!

A lámpa LED fényforrását csak a gyártó cserélheti ki!

Soha ne nézzen közvetlenül a LED fényforrásba!

Mindig legalább 1 méterre helyezze el a megvilágított helyektől.

A munkalámpa a töltés közben nem világít.

A tisztításhoz mindig hagyjon elegendő időt hogy a termék kihűlhessen, és húzza ki a hálózatról!

Tilos robbanásveszélyes helyiségekben használni (pl. Asztalos műhely, festési művelet vagy hasonló).

Nem használható gyúlékony anyagok közvetlen közelében.

Nem szabad vízbe vagy más folyadékba meríteni.

Nem szabad nedves kézzel kezelni.

Soha ne használjon nagynyomású gőztisztítót a tisztításhoz, mert ez károsíthatja a szigetelést és a tömítéseket.

A készülék otthon nem javítható! Javításokat csak a gyártó vagy egy hivatalos szervizképviselet végezhet.

Soha ne tegyen semmit a termékre, és ne akasszon fel semmit a termékre.

Karbantartás vagy beállítás előtt minden esetben legalább 10 percig húzza ki a terméket az elektromos hálózatról, hogy lehűljön.

TISZTÍTÁS

Húzza ki a lámpát a hálózatból, és ellenőrizze, hogy azt más nem csatlakoztatta újra.

Hagyja kellően kihűlni a lámpát!

Csak száraz vagy enyhén nedves, szőszmentes ruhát használjon, esetleg enyhe tisztítószerezrel.

Ne használjon súroló vagy oldószer alapú, savas vagy lúgos tisztítószert.

Soha ne használjon gőznyomásos tisztítót, a szigetelés és a tömítések megsérülhetnek!

Újrahasznosítás



A használt elektromos és elektronikus eszközöket az európai előírásoknak megfelelően már nem szabad a háztartási hulladékkal együtt megsemmisíteni. Az áthúzott szemétkosár szimbólum jelzi a szelektív gyűjtés szükségességét.

Segítsen nekünk a környezet megővésében, és ügyeljen arra, hogy amikor már nem használja ezt az eszközt, helyezze be az erre a célra elkülönített gyűjtő rendszerekbe.



Az elemeket és az újratölthető akkumulátorokat nem szabad a háztartási hulladékkal együtt megsemmisíteni. Minden fogyasztó jogilag köteles az összes használt elemet és akkumulátort, függetlenül attól, hogy tartalmaznak-e ártalmas anyagokat vagy sem, a kijelölt gyűjtőhelyre visszaküldeni, hogy környezetbarát módon ártalmatlanítsák őket.

Az elemeket csak akkor szabad hulladékként kezelni, ha azok lemerültek!

Használat

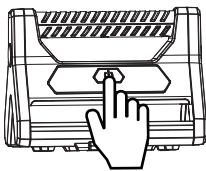

X1

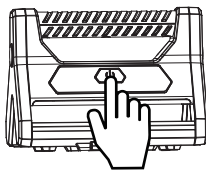

X2

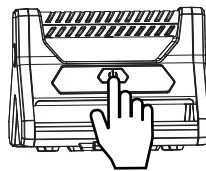

X3



Töltés

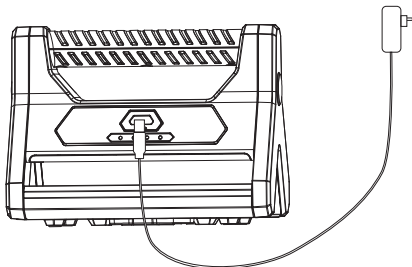

Power bank funkció

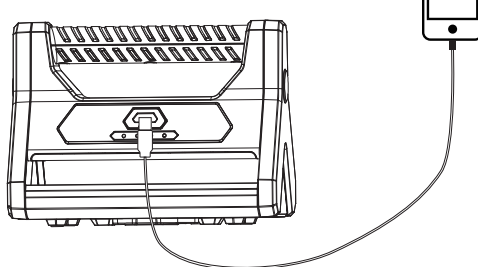

Beállítások:

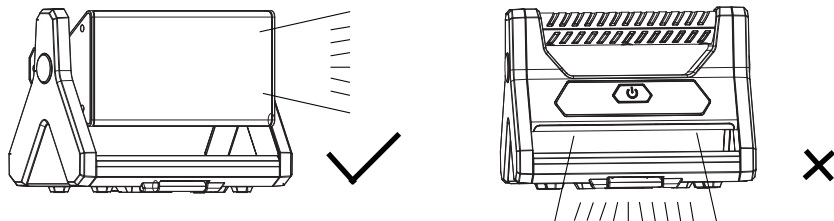

Elforgatás:

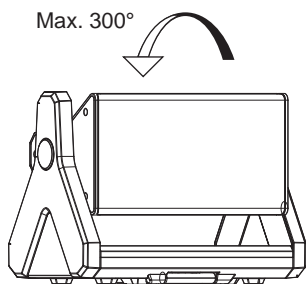

Akasztó használata:

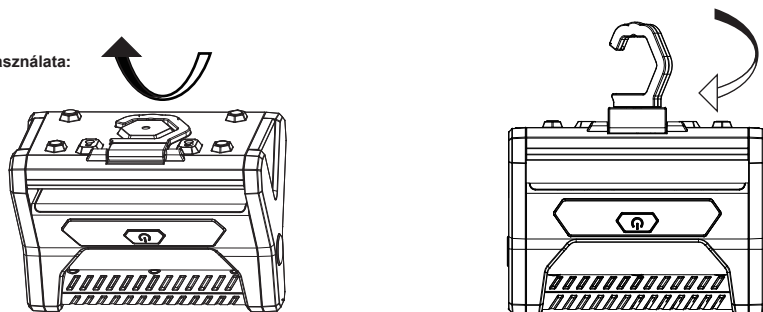

Rögzítő furatok:

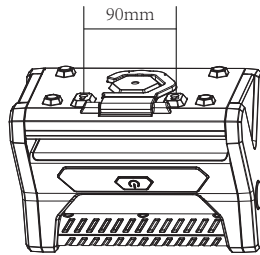

Használat az állvánnyal:

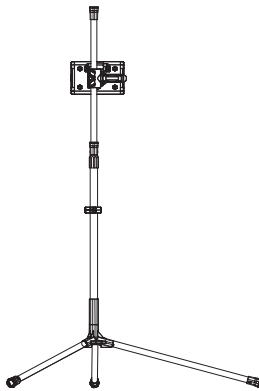
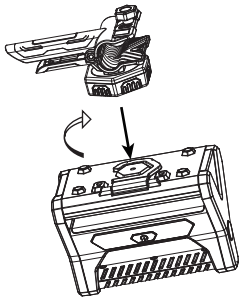

A termék csomagolása az állványt és a rögzítő csipeszt nem tartalmazza!

Azok külön vásárolhatók:

7895H: rögzítő csipesz

7894H: összehajtható állvány, max 3.3 m

EverFlourish
Hungary

Importőr/Importeur:
EverFlourish Hungary Kft H-1117 Budapest Hunyadi János út 14.
www.gao.hu info@gao.hu
Szármaszási hely: Kína Made in China