

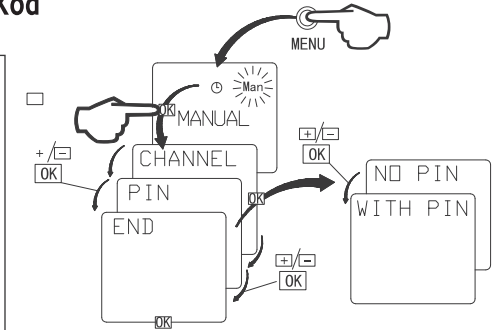

**Használati utasítás**
**PIN Kód**

Az illetéktelen használat megelőzése érdekében a készülék zárolható egy 4 jegyű számkóddal.  
 Válassza ki a Manual menüpontot a + és – gombok segítségével, majd nyomja meg az OK gombot.  
 A készülék üzemeltetése PIN kóddal  
 Válassza ki a PIN kóddal (WITH PIN) menüpontot a + és – gombok segítségével majd nyomjon OK gombot.  
 Válasszon ki 4 tetszőleges számot (lehetőleg jegyezze le).  
 Üsse be a kód első számjegyét a + és – gombok segítségével, majd erősítse meg az OK gomb segítségével.  
 Végezze el a műveletet a többi 3 számjegyre is.  
 A termék 60 másodperc után automatikusan lezárja magát, ezek után már csak az előzőleg beütött helyes 4 számjegyű kóddal operálható.  
 A készülék üzemeltetése PIN kód nélkül  
 Válassza ki a PIN kód nélküli (WITHOUT PIN) menüpontot a + és – gombok segítségével, majd nyomja meg az OK gombot.

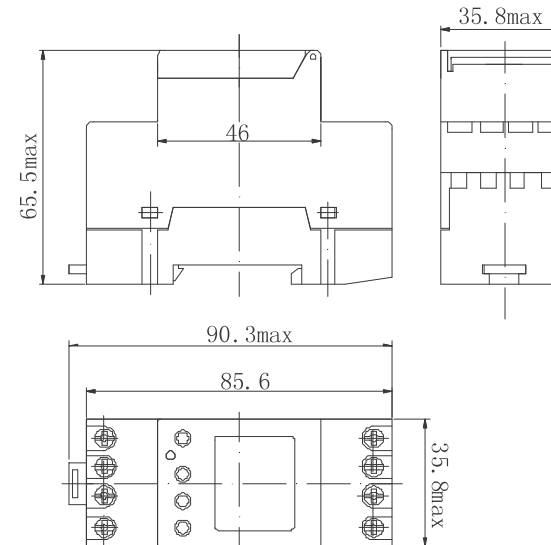

Ha a 4-jegyű PIN kód beállításra került, a készülék kapcsolási ideje nem módosítható, újraindítás után, a helyes PIN kód nélkül.  
 A készüléket ebben az esetben (PIN kód elvesztése) vissza kell küldeni!

**Technikai jellemzők**

Üzemi feszültségszint: ~230-240V +-6-10%  
 Frekvencia: 50-60 Hz  
 Saját fogyasztás: Max. 10 VA  
 Érintkező:  
 0 potenciálú, kevesebb, mint 3mm-es hézaggal  
 Kapcsolási fesz/áram:  
 ~250V, 16A, cos? $\geq$ 1  
 ~250V, 10A, cos? $\geq$ 0,6  
 Maximális terhelés izzólámpa esetén: 2300W  
 Maximális terhelés halogénlámpa esetén: 2300W  
 Időzítő alapja: Quartz  
 Működési pontosság: <math>\pm 1\text{mp/nap}</math> 20°C mellett  
 Legrövidebb kapcsolási idő: 1 perc  
 Kijelző: LCD szóveges kijelző  
 Operáló egységek: 4 érintő-gomb és 1 Reset gomb  
 Működési idő:  
 Körülbelül 4 év kijelzővel, teljes programozhatósággal együtt (20°C-on) a környezetbarát Lithium-elem segítségével  
 Üzemeltetési hőmérséklet: -10°C ... +50°C

## 2 csatornás, 7 napos időzítők

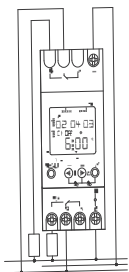

Az aktuális verziónak megfelelően a helyi idő, valamint a téli/nyári időszámítás beprogramozásra került.

**!** Biztonsági információk!

A csatlakoztatást és beüzemelést csak képzett villamosági szakember végezheti! A terméken történő bármilyen beavatkozás, vagy módosítás a garancia elvesztéséhez vezethet. Vegye figyelembe az országára vonatkozó helyi és biztonsági előírásokat.

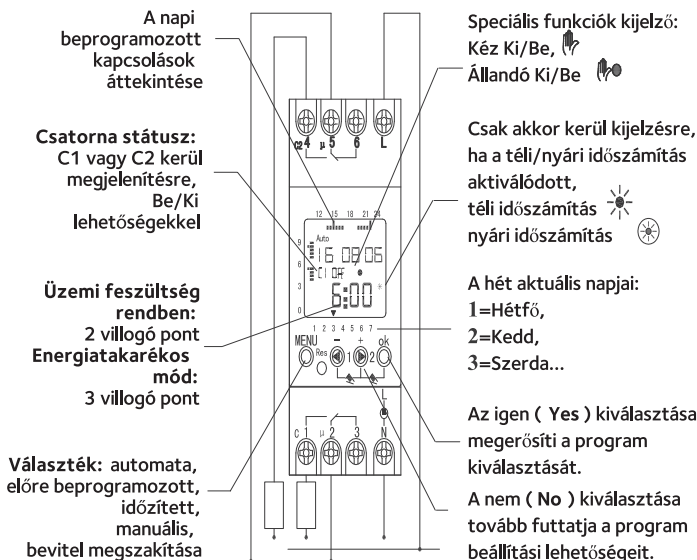

## A kapcsolási idők beállítása

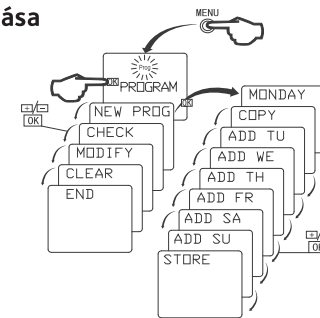

**Napi kapcsolások csoportosítása**  
Ha a hét több napján is ugyanaz a kapcsolási idő van beállítva, csak 1 memória-helyet foglalnak. Összesen 44 üres memória-hely áll rendelkezésre.

**Példa:** Egy sportcsarnok világításának bekapcsolása hétfőtől - péntekig, 8:30-12:00 óráig. Nyomja meg a **MENU** gombot a **PROG** kiválasztásához. A kiválasztott lehetőség tárolásához nyomja meg az **OK** gombot. Válassza ki az új (**NEW**) menüpontot a + és - gombok segítségével. A kiválasztott lehetőség tárolásához nyomja meg az **OK** gombot. A C1 és C2 csatornák kiválasztásához nyomja meg a **OK** gombot. A be (**ON**) lehetőség kiválasztásához nyomja meg a + vagy - gombot. A kiválasztott lehetőség tárolásához nyomja meg az **OK** gombot.

Az óra és perc beállításához használja az **OK**, + és - gombokat. Csak a hét aktuális napjának tárolása válassza ki a hétköznapot (weekday) a + és - segítségével. A lehetőség tárolásához nyomja meg a +, majd az **OK** gombot. A beállítás alkalmazása a hét többi napjára válassza a másolás (**COPY**) lehetőséget az **OK** gomb megnyomásával. Válassza ki a napokat a + és - gombokkal, majd a beállítások tárolásához nyomja meg az **OK** gombot. A hét egy napjának kihagyásához lépjen túl az adott napon a + gomb segítségével. Végezetül válassza a tárolás (**STORE**) menüpontot a + gomb segítségével, majd nyomjon **OK** gombot.

## Első lépések

### Info

Az időzítő úgynevezett alvó állapotban kerül kiszállításra. A további energia-megtakarítás céljából az időzítő automatikusan átáll alvó módra körülbelül 10 perc elteltével.

**Üzemi feszültség nélküli aktiváláshoz** röviden nyomja meg a **MENU** gombot.

**Üzemi feszültség jelenlétében történő aktiválás**

Ha az időzítő előzőleg beprogramozásra került, az aktuális idő, dátum, hét aktuális napja, valamint téli/nyári időszámítás azonnal megjelenítésre kerül az országos nyelvezet kiválasztása után.

Ha az időzítő nincs előre programozva, válassza ki a nyelvet, majd állítsa be a pontos időt és dátumot.

**RESET (Újraindítás)** – Csak veszély esetén. Ha az időzítőn alaphelyzetbe állítást végez, a személyes beállítások törlésre kerülnek, azonban az időzítő saját kapcsolási beállításai megmaradnak. Nyomja be a **RESET** gombot egy hegyes tárggyal, körülbelül 1 másodpercen keresztül.

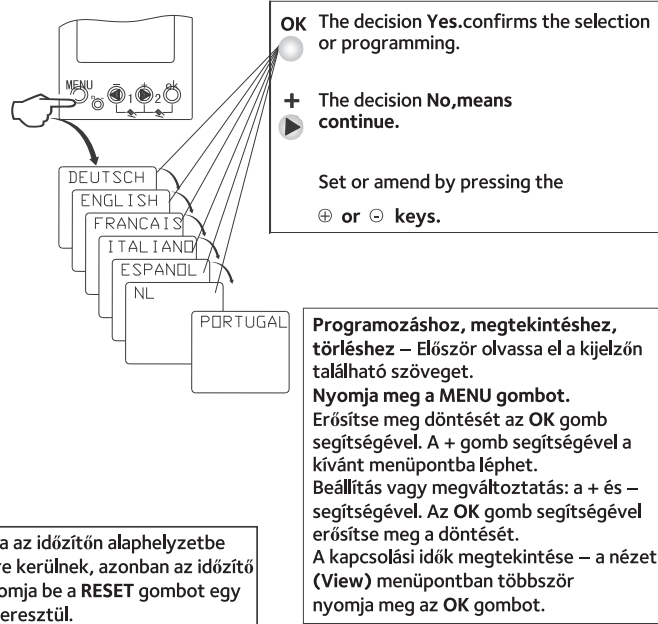

## Egyéni törlések

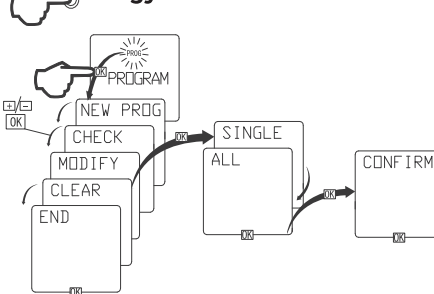

A + és - gombok egyidejű lenyomásával a C1 csatorna be- és kikapcsolása történhet. A 2 gomb kb. 1 másodpercig történő nyomva tartásával a manuális alternatív ki- és bekapcsolás történhet. A kéz ikon megjelenik, a beállítás később korrigálásra kerül a beállított program segítségével. A + és **OK** gombok egyidejű lenyomásával a C2 csatorna be- és kikapcsolása történhet. A 2 gomb kb. 1 másodpercig történő nyomva tartásával a manuális alternatív ki és bekapcsolás történhet. A kéz ikon megjelenik, a beállítás később korrigálás-ra kerül a beállított program segítségével. A + és -, valamint a + és **OK** gomb 2 másodpercig történő nyomva tartásával az be és kikapcsolás állandósul.

## A dátum/idő illetve téli/nyári időszámítás beállítása, valamint korrigálása

Az adott verziónak megfelelően a téli/nyári időszámítás beállításra került. A funkció módosításához illetve kikapcsolásához először olvassa el a kijelzőn található szöveget. A + és - gombok segítségével válasszon a lehetőségek közül, majd az **OK** gombbal erősítse meg a választását. Az Európában, Nagy-Britanniában, illetve USA-ban alkalmazott nyári/téli időszámítástól való eltéréshez válassza ki a **SUM/WIN** menüpontot, majd nyomja meg az **OK** gombot. Válassza ki a szabad (**FREE**) menüpontot a + és - gombok segítségével, üsse be a hónapot/hetet, majd tárolja a beállításait az **OK** gombbal.

